

PRÍSLUŠENSTVO PRE SKLADY – ZÁBRANY



Príslušenstvo pre sklady

- Kovové bezpečnostné zábrany nízke a oblúkové pre sklady.
- Dodávané v signálnych farbách čierno-žlté a bielo-červené.
- Zábrany sú vyrobené z rúrky s priemerom Ø 76 mm.

Nízka bezpečnostná zábrana

TYP	DLŽKA x VÝŠKA (mm)	HMOTNOSŤ (kg)	CENA (EUR)
7871	400 x 86	4,3	69,00
7872	800 x 86	6,4	78,00
7873	1200 x 86	8,5	95,00



Detail kotviacej pätky.



Typ: 7872



Typ: 7873



Typ: 7871

Typ: 7875

Typ: 7874

Typ: 7879

Typ: 7877

Oblúková bezpečnostná zábrana

TYP	ŠÍRKA x VÝŠKA (mm)	HMOTNOSŤ (kg)	CENA (EUR)
7874	1000 x 1000	21,7	144,00
7875	1000 x 1500	27,0	159,00
7876	1000 x 350	14,8	126,00
7877	750 x 350	13,5	123,00
7878	1000 x 600	17,6	138,00
7879	750 x 600	16,1	131,00



Detail kotviacej pätky.

Nosnosť police 50 kg



Univerzálny regál - 4 police

Typ: 4844
Regál - farba biela (RAL 9003) **28,00**

Typ: 4848
Náhradná police
- farba biela (RAL 9003) **8,00**

Typ: 4845
Regál - pozink **28,00**

Typ: 4849
Náhradná police - pozink **8,00**

- Lhký, kovový, univerzálny regál. Jednoduchá montáž pomocou spojovacieho materiálu. Povrchová úprava práškovou farbou alebo pozinkovaná oceľ.
- Využitie nájde predovšetkým v domácnostiach, v obchodoch, príručných skladoch alebo v administratíve.
- Dodávaný v rozloženom stave. K regálom je možné doobjednať samostatné police.
- Regál je nutné ukotviť k stene.
- Počet polic 4 ks.

7,1 kg 750 x 300 x 1500 mm police 50 kg

Nosnosť police 50 kg



Univerzálny regál - 5 polic

Typ: 4846
Regál - farba biela (RAL 9003) **43,00**

Typ: 4848
Náhradná police
- farba biela (RAL 9003) **8,00**

Typ: 4847
Regál - pozink **43,00**

Typ: 4849
Náhradná police - pozink **8,00**

- Lhký, kovový, univerzálny regál. Jednoduchá montáž pomocou spojovacieho materiálu. Povrchová úprava práškovou farbou alebo pozinkovaná oceľ.
- Využitie nájde predovšetkým v domácnostiach, v obchodoch, príručných skladoch alebo v administratíve. Dodávaný v rozloženom stave.
- K regálom je možné doobjednať samostatné police.
- Regál je nutné ukotviť k stene.
- Počet polic 5 ks.

9,3 kg
 750 x 300 x 1870 mm
 police 50 kg



Nosnosť police 75/100 kg

◀ Univerzálny regál - 6 polic

- Kovový univerzálny regál. Jednoduchá montáž pomocou spojovacieho materiálu. Povrchová úprava práškovou farbou alebo pozinkovaná oceľ.
- Využitie nájde predovšetkým v príručných skladoch, archívoch, administratíve atď. Dodávaný v rozloženom stave. K regálom je možné doobjednať samostatné police.
- Regál je nutné ukotviť k stene.



Prídavná police

TYP	CENA / ks (EUR)
4274-A	18,60
4850-A	18,80
3517-A	18,60
3518-A	20,00

TYP	HLAVNÉ ROZMERY (mm)	NOSNOSŤ POLICE (kg)	POVRCHOVÁ ÚPRAVA	HMOTNOSŤ (kg)	POČET POLIC	CENA (EUR)
4274	1000 x 400 x 2000	100	biela farba RAL 9003	23	6	78,00
4850	1000 x 400 x 2000	100	pozink	23	6	73,00
3517	1000 x 500 x 2000	75	biela farba RAL 9003	25	6	99,00
3518	1000 x 500 x 2000	75	pozink	25	6	103,00



Nosnosť police 175 kg

◀ Bezskrutkový regál

Typ: 4851 Regál - pozink

55,00

- Kovový bezskrutkový regál. Jednoduchá montáž **bez použitia** spojovacieho materiálu. Konštrukciu regálu tvoria profily z pozinkovanej ocele, police - drevotrieskové dosky.
- Hlavnou výhodou regálu je nízka cena oproti vysokej nosnosti.
- Využitie nájde v skladoch, garážach, dielňach, archívoch atď. Dodávaný v rozloženom stave.
- Regál je nutné ukotviť k stene.
- Počet polic 5 ks.

- 22 kg
- 900 x 450 x 1760 mm
- police 175 kg



POLICOVÉ REGÁLY BEZSKRUTKOVÉ



- Policové bezskrutkové regály splňajú najnáročnejšie kritéria moderného výrobku.
- Montážny systém umožňuje ľahké a rýchle prestavenie polic podľa potreby zákazníka a zároveň výrazne šetrí čas pri samotnej prvotnej inštalácii.
- Jednotlivé regály sa dajú jednoducho rozširovať pomocou prístavbových polí.
- Tieto regály nájdú široké uplatnenie od archívov až po dielne.
- Je možné ľahko kombinovať napr. s plastovými zásobníkmi.
- Regály sú samostatné, nepotrebujú žiadne ďalšie vystužovacie prvky.
- Nosnosť police platí pri rovnomernom zaťažení.
- Vyrobené z pozinkovaného materiálu.
- Regály odporúčame ukotviť k podlahe.



- Montáž bez skrutkových spojov.

- Vyrobené z pozinkovaného ocelového plechu.

- Police prestaviteľné po 25 mm.

- Široká možnosť využitia.

- Nosnosť police až 230 kg.

NOSNOSŤ (kg)	HĽBKA (mm)	VÝŠKA x ŠÍRKA (mm)	POČET POLÍC	ZÁKLADNÉ POLE		PRÍSTAVBOVÉ POLE		NÁHRADNÉ POLICE	
				TYP	CENA (EUR)	TYP	CENA (EUR)	TYP	CENA (EUR)
100	300	2000 x 1000	4	4062	144,00	4063	116,00	4062-B	16,00
100	400	2000 x 1000	4	4064	164,00	4065	124,00	4064-B	24,00
100	600	2000 x 1000	4	4066	220,00	4067	166,00	4066-B	32,00
230	300	2000 x 1000	4	3570	152,00	3571	121,00	3570-B	21,00
230	400	2000 x 1000	4	3572	176,00	3573	143,00	3572-B	26,00
230	600	2000 x 1000	4	3574	213,00	3575	178,00	3574-B	32,00
100	300	2500 x 1000	6	7731	208,00	7732	156,00	4062-B	16,00
100	400	2500 x 1000	6	7733	224,00	7734	184,00	4064-B	24,00
100	600	2500 x 1000	6	7735	303,00	7736	242,00	4066-B	32,00
230	300	2500 x 1000	6	7737	225,00	7738	175,00	3570-B	21,00
230	400	2500 x 1000	6	7739	252,00	7740	199,00	3572-B	26,00
230	600	2500 x 1000	6	7741	308,00	7742	247,00	3574-B	32,00

POLICOVÉ REGÁLY BEZSKRUTKOVÉ



◀ Regály s dlhými policami

- Policové bezskrutkové regály spĺňajú najnáročnejšie kritériá moderného výrobku.
- Montážny systém umožňuje ľahké a rýchle prestavenie políc podľa potreby zákazníka a zároveň výrazne šetrí čas pri samotnej prvotnej inštalácii.
- Jednotlivé regály sa dajú jednoducho rozširovať pomocou prístavbových políc. Tieto regály nájdu široké uplatnenie od archivov až po dieľňu.
- Regály disponujú dlhými policami a nosnosťou police 200 kg.
- Nosnosť platí pri rovnomernom zaťažení.
- Vyrobené z pozinkovaného materiálu.

- Vyrobené z pozinkovaného oceleového plechu.

- Šírka políc 1500 mm.

NOSNOSŤ POLICE (kg)	HĽBKA (mm)	VÝŠKA x ŠÍRKA (mm)	POČET POLÍC	ZÁKLADNÉ POLE		PRÍSTAVBOVÉ POLE		NÁHRADNÁ POLICA	
				TYP	CENA (EUR)	TYP	CENA (EUR)	TYP	CENA (EUR)
200	400	2000 x 1500	4	7855	256,00	7856	212,00	7855-B	43,00
200	600	2000 x 1500	4	7857	315,00	7858	266,00	7857-B	56,00
200	400	2500 x 1500	5	7859	332,00	7860	272,00	7855-B	43,00
200	600	2500 x 1500	5	7861	408,00	7862	340,00	7857-B	56,00



◀ Rohové policové regály

- Rohové bezskrutkové regály umožňujú využiť každý kút skladovacieho priestoru.
- Montážny systém umožňuje ľahké a rýchle prestavenie políc podľa potreby zákazníka a zároveň výrazne šetrí čas pri samotnej prvotnej inštalácii.
- Regály sa skladajú z dvoch regálových rohových dielov.
- Nosnosť platí pri rovnomernom zaťažení.
- Vyrobené z pozinkovaného materiálu.

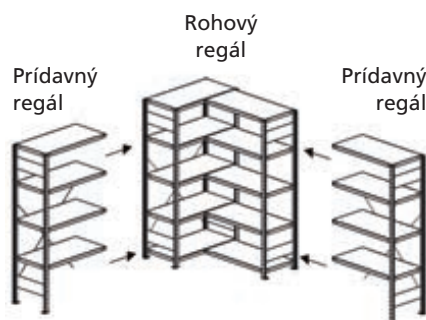

NOSNOSŤ POLICE (kg)	HĽBKA (mm)	VÝŠKA x ŠÍRKA (mm)	ZÁKLADNÉ POLE			PRÍSTAVBOVÉ POLE			NÁHRADNÁ POLICA	
			TYP	POČET POLÍC	CENA (EUR)	TYP	POČET POLÍC	CENA (EUR)	TYP	CENA (EUR)
100	300	2000 x 1000	7863	2 x 5	451,00	4063	4	116,00	4062-B	16,00
100	400	2000 x 1000	7864	2 x 5	520,00	4065	4	124,00	4064-B	24,00
100	600	2000 x 1000	7865	2 x 5	636,00	4067	4	166,00	4066-B	32,00

PRÍSLUŠENSTVO K POLICOVÝM REGÁLOM REGÁL S DRÔTENÝMI KOŠMI

PRÍSLUŠENSTVO K POLICOVÝM REGÁLOM

Policová priehradka

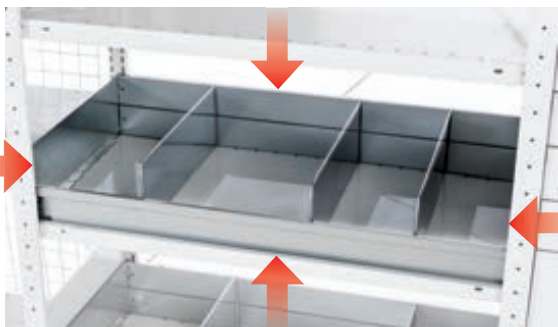

- Policové priehradky sa skladajú z 2 pozdĺžnych stien a 2 bočných stien.
- Priehradky je možné doplniť voľne stojacimi prepážkami, ktorými sa rozdelí priestor vo vnútri priehradky.

TYP	DĹŽKA x HLBK (mm)	VÝŠKA PREDNEJ STENY (mm)	VÝŠKA ZADNEJ STENY (mm)	VÝŠKA BOČNÝCH STIEN (mm)	CENA (EUR)
7936-30	1000 x 300	75	150	150	34,00
7936-40	1000 x 400	75	150	150	36,00
7936-60	1000 x 600	75	150	150	38,00

Priebežná prepážka



- Prepážka je spojená s vrchnou a spodnou policou.

TYP	HLBKA (mm)	VÝŠKA (mm)	CENA (EUR)
7937-30	300	300	8,00
7937-40	300	400	10,30
7937-50	300	500	14,10
7937-60	300	600	16,50
7938-30	400	300	9,70
7938-40	400	400	11,10
7938-50	400	500	16,00
7938-60	400	600	22,00
7939-30	600	300	13,60
7939-40	600	400	17,10
7939-50	600	500	23,00
7939-60	600	600	30,00

Voľne stojaca prepážka



TYP	HLBKA (mm)	VÝŠKA (mm)	CENA (EUR)
7940-30	300	150	6,70
7940-40	400	150	7,50
7940-60	600	150	9,20

- Prepážka je spojená so spodnou policou.

Protišmyková gumová podložka



TYP	ROZMER (mm)	K POLICIÍ (mm)	CENA (EUR)
7941-40	995 x 395	1000 x 400	21,00
7941-60	995 x 595	1000 x 600	30,00

- Policu regála je možné vybaviť protišmykovou podložkou.
- Zabezpečuje stabilitu skladovaného materiálu a tovaru.
- Hrúbka 3 mm.

REGÁL S DRÔTENÝMI KOŠMI

HLAVNÉ ROZMERY š x hl x v (mm)	NOSNOSŤ KOŠA (kg)	ZÁKLADNÉ POLE		PRÍSTAVBOVÉ POLE		NÁHRADNÝ KÔŠ		NÁHRADNÁ POLICA (PLNÁ)	
		TYP	CENA (EUR)	TYP	CENA (EUR)	TYP	CENA (EUR)	TYP	CENA (EUR)
1000 x 400 x 2000	100	7930	704,00	7931	683,00	7930-B	136,00	4064-B	24,00

Regál s drôtenými košmi

- Prehľadné skladovanie drobných dielov.
- Regál sa skladá z predmontovaných rámov, základnej a krycej police, pozdĺžnej lišty, 4 drôtených košov, 8 PVC priehradiek.



PVC priehradka



8,90

Typ: 7930-A

- Možnosť dokúpenia ľubovoľného počtu priehradiek.

Drôtený kôš

Typ: 7930-B

136,00



SPÁDOVÉ REGÁLY – BEZSKRUTKOVÉ



◀ Spádové regály veľké

- Šikmé hladké police so sklonom 18° zabezpečujú automatický posun prepraviek.
- Prestavitelnosť políc po 25 mm, nosnosť police 200 kg.
- Zvýšené bočnice zabraňujú vypadnutiu prepravky.
- Nízka predná dorazová hrana uľahčuje vyberanie prepraviek.
- Veľkoplošné police vhodné predovšetkým pre väčšie prepravky.
- Vhodné na skladovanie v systéme FIFO – zozadu zaskladniť, spredu odoberať.
- Kompletne vyrobené zo zinkovaných materiálov.
- Jednoduchá montáž bez skrutkových spojov.
- Regál je možné rozširovať pomocou prístavbových polí.

HLAVNÉ ROZMERY š x hl x v (mm)	NOSNOSŤ POLICE (kg)	POČET POLÍC	ZÁKLADNÉ POLE		PRÍSTAVBOVÉ POLE		PRÍDAVNÁ POLICA	
			TYP	CENA (EUR)	TYP	CENA (EUR)	TYP	CENA (EUR)
1300 x 1200 x 2000	200	4	3589	681,00	3590	614,00	3589-A	143,00



◀ Spádové regály

- Šikmé police zabezpečujú automatický posun prepraviek.
- Prestavitelnosť políc po 25 mm, nosnosť police 200 kg.
- Vhodné na skladovanie v systéme FIFO – zozadu zaskladniť, spredu odoberať.
- Drôtené posuvné oddelovače umožňujú rozdeliť policu na viac rôznych širokých oddelení (raster po 50 mm).
- Vhodné na skladovanie menších krábíc a prepraviek.
- Kompletne vyrobené zo zinkovaných materiálov.
- Jednoduchá montáž bez skrutkových spojov.



- Regál je možné rozširovať pomocou prístavbových polí.
- Dodávané v jednostrannom variante (hlbka 500 x 800 mm) a v obojstrannom variante (hlbka 1000 a 1600 mm).
- Regály doporučujeme ukotviť k podlahe alebo stene.

Jednostranný regál

HLAVNÉ ROZMERY š x hl x v (mm)	NOSNOSŤ POLICE (kg)	POČET POLÍC	ZÁKLADNÉ POLE		PRÍSTAVBOVÉ POLE	
			TYP	CENA (EUR)	TYP	CENA (EUR)
1000 x 500 x 2000	200	8	3597	476,00	3598	432,00
1000 x 800 x 2000	200	8	3599	609,00	3600	525,00

Obojstranný regál

HLAVNÉ ROZMERY š x hl x v (mm)	NOSNOSŤ POLICE (kg)	POČET POLÍC	ZÁKLADNÉ POLE		PRÍSTAVBOVÉ POLE	
			TYP	CENA (EUR)	TYP	CENA (EUR)
1000 x 1000 x 2000	200	2 x 8	3601	956,00	3602	865,00
1000 x 1600 x 2000	200	2 x 8	3603	1 230,00	3604	1 120,00



Detail oddelovača.

POLICOVÉ REGÁLY STAVEBNICOVÉ

od 138,00



Základné pole.



Prístavbové pole.

- Stavebnicové policové montované regály sa skladajú zo stojanov a polic.
- Všetko dodávané z pozinkovaného materiálu. Regály sú dodávané v rozloženom stave vrátane výztužných uholníkov, pätiiek, a spojovacieho materiálu.
- Vyznačená nosnosť platí pri rovnomerne rozloženom zaťažení.
- Na zákazku možno dodať policové regály s vyššou nosnosťou.
- Regály doporučujeme ukotviť k podlahe alebo stene.

Výšky regálov: 2000–3050 mm • Hĺbky regálov: 305–762 mm • Šírka regálov: 1000 mm

Nosnosť police: základné pole – 120 kg, prístavbové pole – 95 kg

Základné pole (výška 2000 mm, šírka 1000 mm)

TYP	HĽBKA	POČET POLÍC	NOSNOSŤ NA POLICI	CENA (EUR)
6189	305	4	120 kg	138,00
6191		6		157,00
6193	457	4	120 kg	147,00
6195		6		186,00
6197	610	4	120 kg	152,00
6199		6		183,00
6201	762	4	120 kg	187,00
6203		6		194,00

Prístavbové pole (výška 2000 mm, šírka 1000 mm)

TYP	HĽBKA	POČET POLÍC	NOSNOSŤ NA POLICI	CENA (EUR)
6190	305	4	95 kg	92,00
6192		6		124,00
6194	457	4	95 kg	112,00
6196		6		148,00
6198	610	4	95 kg	129,00
6200		6		160,00
6202	762	4	95 kg	162,00
6204		6		223,00

Základné pole (výška 2440 mm, šírka 1000 mm)

TYP	HĽBKA	POČET POLÍC	NOSNOSŤ NA POLICI	CENA (EUR)
6209	305	7	120 kg	187,00
6211	457	7	120 kg	216,00
6213	610	7	120 kg	249,00
6215	762	7	120 kg	291,00

Prístavbové pole (výška 2440 mm, šírka 1000 mm)

TYP	HĽBKA	POČET POLÍC	NOSNOSŤ NA POLICI	CENA (EUR)
6210	305	7	95 kg	155,00
6212	457	7	95 kg	172,00
6214	610	7	95 kg	202,00
6216	762	7	95 kg	252,00

Základné pole (výška 3050 mm, šírka 1000 mm)

TYP	HĽBKA	POČET POLÍC	NOSNOSŤ NA POLICI	CENA (EUR)
6219	305	6	120 kg	188,00
6221		8		210,00
6223	457	6	120 kg	209,00
6225		8		261,00
6227	610	6	120 kg	247,00
6229		8		247,00
6231	762	6	120 kg	294,00
6233		8		333,00

Prístavbové pole (výška 3050 mm, šírka 1000 mm)

TYP	HĽBKA	POČET POLÍC	NOSNOSŤ NA POLICI	CENA (EUR)
6220	305	6	95 kg	132,00
6222		8		139,00
6224	457	6	95 kg	157,00
6226		8		193,00
6228	610	6	95 kg	178,00
6230		8		221,00
6232	762	6	95 kg	221,00
6234		8		280,00

POLICOVÉ REGÁLY



Regály sú dodávané
v rozloženom stave

Pre šetrné a prehľadné skladovanie.

Regál na pneu ▲

Typ: 3150

- Regál nájde uplatnenie predovšetkým v predajniach a servisoch pneu, skladoch atď.
- Vhodný na skladovanie pneu, diskov kolies.
- Je vyrobený z pozinkovaných profilov.
- Pevnosť konštrukcie je zabezpečená pomocou vystužovacích uholníkov a stabilizačných pätiček.
- Regály doporučujeme ukotviť k podlahe alebo stene.

1000 x 430 x 2000 mm

nosnosť police* 150 kg

max. nosnosť regála. 450 kg

počet polic 3

* (pri rovn. rozložení)

139,00



**Cenovo výhodné
skladovanie
veľkého a ťažkého
tovaru.**

Nosnosť police 250 kg.

Veľkoplošný regál

Základné pole Typ: 3148 ▲

- Používajú sa tam, kde je potrebné skladovať ťažký tovar s veľkou plochou.
- Regál je tvorený stojkami s pozdĺžnymi a priečnymi nosníkmi, na ktorých sú uložené jednotlivé police.
- Pre lepšiu stabilitu a rozloženie zaťaženia regála sa pod stojany montujú podkladacie pätky.
- Väčšia pevnosť regála je dosiahnutá vložení vystužových uholníkov.
- Konštrukcia regála je povrchovo ošetrená základnou farbou, police sú vyrobené z pozinkovaného plechu.
- Regál je vhodný na skladovanie ako baleného, tak aj voľne loženého tovaru v krytých skladoch.
- Regály doporučujeme ukotviť k podlahe alebo stene.

1500 x 1050 x 2300 mm

nosnosť police* 250 kg

max. nosnosť regála. 1000 kg

počet polic 4

* (pri rovn. rozložení)

465,00



REGÁLY NA SKLADOVANIE DISKOV A PNEUMATÍK, REGÁLOVÝ STÔL



Regály na skladovanie diskov ▲

- Špeciálne navrhnutý regál na skladovanie diskov osobných automobilov.
- Nosníky sú tvarované tak, aby disky držali v kolmej polohe. Bočné výstupy zabraňujú vypadnutiu diskov.
- Kompletne vyrobené z pozinkovaných profilov.
- Jednoduchá montáž bez skrutkových spojov.
- K základnému regálu je možné dokúpiť prístavbové pole.

Regály - disky

HLAVNÉ ROZMERY š x hl x v (mm)	NOSNOSŤ POSCHODIA (kg)	POČET POSCHODÍ	ZÁKLADNÉ POLE		PRÍSTAVBOVÉ POLE	
			TYP	CENA (EUR)	TYP	CENA (EUR)
1000 x 300 x 2000	150	4	3568	144,00	3569	106,00



Regály - pneu

HLAVNÉ ROZMERY š x hl x v (mm)	NOSNOSŤ POSCHODIA (kg)	POČET POSCHODÍ	ZÁKLADNÉ POLE		PRÍSTAVBOVÉ POLE	
			TYP	CENA (EUR)	TYP	CENA (EUR)
1000 x 400 x 2000	150	3	3585	134,00	3586	93,00
2056 x 400 x 2000	400	3	3587	338,00	3588	296,00

Regály na skladovanie pneu ▲

- Špeciálne navrhnutý regál na skladovanie pneu pre osobné automobily.
- Nosníky sú tvarované tak, aby nepoškodzovali pneumatiky aj pri dlhšom skladovaní. Bočné výstupy zabraňujú vypadnutiu pneumatík.
- Kompletne vyrobené z pozinkovaných profilov. Jednoduchá montáž bez skrutkových spojov.
- K základnému regálu je možné dokúpiť prístavbové pole.



Regálový stôl ◀

- Praktický pomocník vhodný do dielni, skladov, predajní.
- Možnosť využiť ako samostatné pracovisko s veľkou stabilitou, variabilitou a množstvom odkladacích plôch.
- Jednoduchá kombinácia pracovného stola s regálom.

Nosnosť police 400 kg



- Jednoduchá montáž prostredníctvom zásuvného systému (bezskrutkové spojenie).
- Police prestaviteľné v rastru 50 mm.
- Pozinkované stojky a nosníky.
- Nosnosť police 400 kg, drevotriesková police 19 mm.
- Pracovná plocha v praktickej výške 970 mm.
- Možnosť ukotvenia.

TYP	NÁZOV	HLAVNÉ ROZMERY š x hl x v (mm)	POČET POLÍC	CENA (EUR)
3622	Regálový stôl	2000 x 800 x 970	2	361,00
3623	Regál. stôl s nadstavbou	2000 x 800 x 1970	4	617,00



Regály sú dodávané
v rozloženom stave

So šikmými policami ▲

Typ: 3144

- Využitie nájde predovšetkým v predajniach, výdajných skladoch, predvádzacích miestnostiach alebo montážnych linkách.
- Zaisťujú väčší prehľad o skladovanom tovare a ľahšiu manipuláciu so skladovaným materiálom.
- Police sa montujú pod uhlom 40°.
- Predný doraz police je vysoký 55 mm.
- Regály sú vybavené ako vystužujúcimi uholníkmi, tak aj stabilizačnými pätkami.
- Celý regál s policami je vyrobený z pozinkovaného plechu.
- Regály doporučujeme ukotviť k podlahe alebo stene.

📏 1000 x 405 x 2000 mm

nosnosť police* 150 kg

max. nosnosť regála. 450 kg

počet políc 3

* (pri rovn. rozložení)

146,00

Čisté skladovanie nádob s tekutinami.



S vaničkovými policami ▲

Typ: 3146

- Regály sa používajú predovšetkým na skladovanie drobných nádob s tekutinami.
- Skladá sa z konštrukcie z pozinkovaných profilov a pozinkovanej vaničky, ktorá je nepriepustne zvarená.
- Výška vaničky 40 mm, objem 1 vaničky 11 l.
- Hladký povrch vaničky umožňuje ľahké odstránenie prípadných únikov.
- Regály sa montujú vrátane vystužovacích uholníkov a stabilizačných pätičiek, čo zaisťuje väčšiu stabilitu a tuhosť regála.
- Regály doporučujeme ukotviť k podlahe alebo stene.

📏 1000 x 305 x 2000 mm

nosnosť police* 150 kg

max. nosnosť regála. 600 kg

počet políc 4

* (pri rovn. rozložení)

211,00

VIACÚČELOVÉ REGÁLY



Bezskrutkové regály s drevotrieskovou policou

- Jednoduchá bezskrutková konštrukcia.
- Nosníky aj stojky vyrobené z pozinkovanej ocele.
- Police tvoria drevotrieskové dosky hr. 18 mm.
- Veľmi jednoduchá montáž nasunutím nosníkov na stojky a vloženie polic.
- Nosníky polic prestaviteľné po 50 mm.
- Nosnosť police 500 kg pri rovnomernom zatažení.
- Vhodné predovšetkým pre obchody, remeselníkov a priemysel.

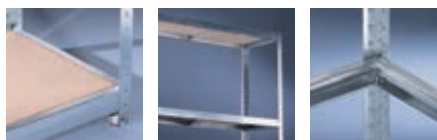

- 2000 x 400 - 800 x 1970/2470 mm
- police 500 kg

TYP	ŠÍRKA (mm)	HĽBKA (mm)	VÝŠKA (mm)	POČET POLÍC	NOSNOSŤ POLICE (kg)	CENA (EUR)
4838	2000	400	1970	4	500	500,00
4839	2000	600	1970	4	500	604,00
4840	2000	800	1970	4	500	715,00
4841	2000	400	2470	4	500	370,00
4842	2000	600	2470	4	500	618,00
4843	2000	800	2470	4	500	729,00



Regály s drevotrieskou

Typ: 6719-6722

- Vhodné predovšetkým na ukladanie kusového tovaru (nástroje, drobné nástroje, prípravky, bedne, kartónové krabice atď.).
- Využitie nájdú predovšetkým v montážnych a opravárenských dielňach a príručných skladoch.
- Pevná konštrukcia zaisťuje vysokú stabilitu. Jednotlivé podlažia je možné ľahko premiestňovať. Odkladaciu plochu tvorí pevná drevotriesková doska.
- Nosníky aj stojky vyrobené z pozinkovanej ocele.
- Dodáva sa v rozloženom stave.
- Regály doporučujeme ukotviť k stene.

- 1600 x 625 x 905/2000/2500 mm
- police 320 kg

Nosnosť 320 kg/polica



TYP	ŠÍRKA (mm)	HĽBKA (mm)	VÝŠKA (mm)	POČET POLÍC	NOSNOSŤ POLICE (kg)	CENA (EUR)
3418	1600	625	905	2	320	158,00
6719	1600	625	2000	4	320	279,00
6720	1600	625	2000	5	320	310,00
6721	1600	625	2500	5	320	335,00
6722	1600	625	2500	6	320	357,00

SKLADOVACIE BUNKY



Vrchná koncová paleta Typ: 3065

- Používa sa na uloženie poslednej palety.

2000 kg



Ukážka skladnosti buniek.

Bunka na jednu EUROPALETU 120 x 80 cm - zakladanie na šírku

TYP	SVETLÁ VÝŠKA (mm)	NOSNOSŤ 1 BUNKY	STOHOVATELNOSŤ	CENA (EUR)
3062	700	2000	3 x + vrchný rošt	151,00
3063	1200	2000	3 x + vrchný rošt	160,00
3064	1800	2000	3 x + vrchný rošt	189,00

- Tento mobilný skladovací systém Vám umožní rýchlo a ľahko reagovať na meniace sa potreby skladovania.
- Jednotlivé bunky sú ľahko stohovateľné pomocou vysokozdvížneho vozíka.
- Prázdne bunky je možné zasúvať do seba a tým šetriť priestor pri preprave alebo skladovaní.
- Možnosť stohovania až do 3 vrstiev.



Typ: 8012-A – veko

25 kg 1350 x 1350 mm

Stojan na veľkoobjemový vak

Typ: 8012

- Ľahká skrutkovaná konštrukcia.
- Háky na veľkoobjemový vak sú zasunuté do stojok a sú výškovo nastaviteľné.
- K stojanu je možné dokúpiť samostatnú strechu.
- Dodávané v rozloženom stave. Vak je nutné objednať samostatne.



Typ: 8012 + 8012-A

Veľkoobjemové vaky ▼

- Vyrobené z PP tkaniny, 100% recyklovateľné.
- Vhodné na zber, skladovanie a manipuláciu s odpadmi.
- Možné opakované použitie.
- Nosnosť 1000 kg, rozmer: 95 x 95 x 130 cm, 4 x ucho – výška 25 cm.
- Manipulácia pomocou zdvihacieho zariadenia alebo paliet.

Typ: 3660 – Otvorený

Typ: 3661 – S násypným ventilom

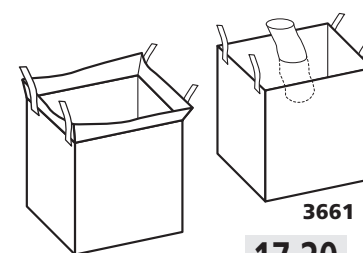

15,40

3660

17,20

3661

PALETOVÉ REGÁLY STAVEBNICOVÉ



- Moderný regálový systém umožňujúci prehľadné a úsporné skladovanie.
- Zasúvateľné nosníky s poistkou proti vytiahnutiu zabezpečujú rýchlú a jednoduchú montáž.
- Regály sú dodávané v rozloženom stave. Na želanie zákazníka je možné dodať kompletne s dopravou a montážou.
- Tento regálový systém je možné dodať aj s inými rozmermi a nosnosťami.
- Regály sú tvorené z pozinkovaných rámov, nosníky majú povrchovú úpravu práškovou farbou RAL 2001.

Ochranné kryty

Ochranný kryt rámu v tvare U

103,00



Typ: 7866

Ochranný kryt rámu v tvare L

63,00



Typ: 3290

* Typ 3290 Len v žltó-čiernom prevedení.

- Prevedenie v signálnych farbách žltó-čiernej a bielo-červenej.
- Na ochranu rámových stojok.
- Dodávané vrátane kotvých skrutiek.
- Výška 400 mm.

Hĺbkové uloženie. Typ: 4806



56,00

V prípade priečného skladovania je nutné používať samonosné palety. Pokiaľ to tak nie je, je nutné doobjednať na každé paletové miesto na nosníkoch hĺbkové uloženie Typ: 4806.

Typ: 4806 (pár)
(1 pár = 1 palet. miesto)

Ochranná stena rámu pre čelá regálového radu

- Rohový kryt rámu v signálnom žltó-čiernom prevedení.
- Dodávaný vrátane montážneho príslušenstva.
- Na ochranu regálového radu.
- Pre jednoduchý alebo dvojité druh regála.
- Výška 400 mm.
- Pre hĺbku regála 800 mm alebo 1100 mm.

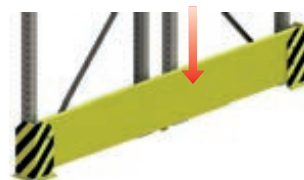

TYP	HĽBKA REGÁLA (mm)	VÝŠKA x HĽBKA (mm)	CENA (EUR)
7867	1x 800	400 x 800	177,00
7868	1x 1100	400 x 1100	199,00
7869	2x 800	400 x 1800	297,00
7870	2x 1100	400 x 2400	337,00

Drevotriesková doska s ukladacím Z-plechom

TYP	HL. ROZMERY (mm)	HRÚBKA (mm)	NOSNOSŤ (kg)	CENA (EUR)
7921	1800 x 1100	38	706	118,00
7944	2700 x 1100	38	1059	283,00
7922	3600 x 1100	38	1413	361,00
7945	2700 x 800	38	2811	202,00



Možnosť dodania aj s policami z ocelových roštov.

PALETOVÉ REGÁLY STAVEBNICOVÉ

MODELY

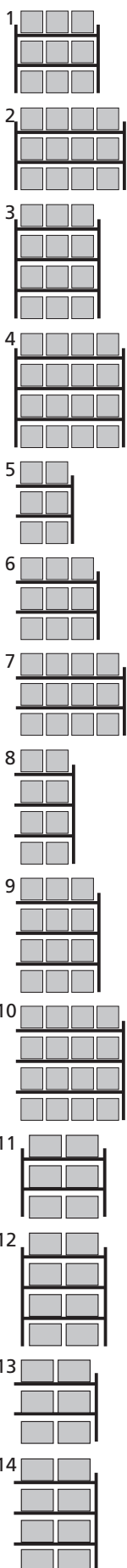

HMOTNOSŤ PALETY DO 500 kg

Základné pole – hĺbka 1100 mm

MODEL	TYP	VÝŠKA (mm)	VNÚTORNÁ DĹŽKA (mm)	POČET PAL. (MIEST)	ZAŤAŽENIE ÚROVNE (kg)*	ZAŤAŽENIE STĹPCA (kg)*	CENA (EUR)
1	7895	2700	2700	9	1550	3100	644,00
2	7897	2700	3600	12	2154	4308	816,00
1	7899	3300	2700	9	1550	3100	703,00
2	7901	3300	3600	12	2154	4308	875,00
3	7903	4400	2700	12	1550	3020	979,00
4	7905	4400	3600	16	2154	6462	1 204,00

Prístavbové pole – hĺbka 1100 mm

5	7907	2700	1825	6	2230	4460	417,00
6	7896	2700	2700	9	1550	3100	474,00
7	7898	2700	3600	12	2154	4308	644,00
5	7908	3300	1825	6	2230	4460	446,00
6	7900	3300	2700	9	1550	3100	504,00
7	7902	3300	3600	12	2154	4308	676,00
8	7909	4400	1825	8	2215	6675	627,00
9	7904	4400	2700	12	1510	3020	714,00
10	7906	4400	3600	16	2154	6462	979,00

HMOTNOSŤ PALETY DO 1000 kg

Základné pole – hĺbka 1100 mm

MODEL	TYP	VÝŠKA (mm)	VNÚTORNÁ DĹŽKA (mm)	POČET PAL. (MIEST)	ZAŤAŽENIE ÚROVNE (kg)*	ZAŤAŽENIE STĹPCA (kg)*	CENA (EUR)
1	7910	2700	2700	9	3000	6000	693,00
2	7912	2700	3600	12	4023	8046	937,00
1	3283	3300	2700	9	3000	6000	753,00
2	7914	3300	3600	12	4023	8046	998,00
3	3287	4400	2700	12	2940	5880	1 050,00
4	7916	4400	3600	16	4177	12 533	1 420,00

Prístavbové pole – hĺbka 1100 mm

5	7918	2700	1825	6	2230	4460	417,00
6	7911	2700	2700	9	3000	6000	524,00
7	7913	2700	3600	12	4023	8046	767,00
5	7919	3300	1825	6	2230	4460	446,00
6	3284	3300	2700	9	3000	6000	553,00
7	7915	3300	3600	12	4023	8046	798,00
8	7920	4400	1825	8	2215	6675	627,00
9	3288	4400	2700	12	2940	5880	788,00
10	7917	4400	3600	16	4177	12 533	1 160,00

Základné pole – hĺbka 800 mm

MODEL	TYP	VÝŠKA (mm)	VNÚTORNÁ DĹŽKA (mm)	POČET PAL. (MIEST)	ZAŤAŽENIE ÚROVNE (kg)*	ZAŤAŽENIE STĹPCA (kg)*	CENA (EUR)
11	4753	3300	2700	9	3000	6000	734,00
12	4755	4400	2700	12	2940	5880	1 030,00

Prístavbové pole – hĺbka 800 mm

13	4754	3300	2700	9	3000	6000	544,00
14	4756	4400	2700	12	2940	5880	776,00

* Max. nosnosť stĺpca platí pri min. 4 regálových poliach.

KONZOLOVÉ REGÁLY – PRESTAVITEĽNÉ



Ramená sú skrutkované



Jednostranný regál.



Obojstranný regál.

2 varianty prevedenia



Prevedenie LIGHT Prevedenie MEDIUM

- Konzolové regály slúžia na skladovanie dlhých predmetov ako sú rúrky, latky, dosky, tyče a pod.
- Stojky regála sú vyrobené z obojstranne dierovaných ocelových profilov pre možnú budúcu prestavbu z jednostranného prevedenia na obojstranné.
- Dierovanie slúži na zasúvanie jednotlivých ramien.
- Ramená sú zaistené proti vysunutiu zaistovacou skrutkou.
- Ramená sú výškovo nastaviteľné v rastri 100 mm.
- Osová vzdialenosť medzi jednotlivými stojkami je 1330 mm.
- Regály je možné rozširovať o prístavbové polia, ktoré sú dodávané vrátane ramien a výstuh.
- Dodávané v jednostrannom alebo obojstrannom prevedení.
- Päťka regála je v rovnakej dĺžke ako je dĺžka ramena.
- Regály je nutné zaistiť ukotvením pomocou svoriek, jedna stojka – dve svorky (ukotvenie je súčasťou dodávky).
- Dodávané v rozloženom stave.

Jednostranné prevedenie LIGHT

TYP				VÝŠKA (mm)	POČET STOJK Základné / Prístavbové	POČET RAMIEN	DĹŽKA RAMIEN (mm)	NOSNOSŤ RAMENA (kg)	NOSNOSŤ STOJKY (kg)
ZÁKLADNÉ POLE		PRÍSTAVBOVÉ POLE							
TYP	CENA (EUR)	TYP	CENA (EUR)						
7800	535,00	7801	284,00	2500	2 / 1	4	400	220	1610
7802	558,00	7803	295,00	2500	2 / 1	4	500	175	1300
7804	572,00	7805	303,00	2500	2 / 1	4	600	140	1120
7806	623,00	7807	328,00	3000	2 / 1	5	400	220	1500
7808	650,00	7809	342,00	3000	2 / 1	5	500	175	1200
7810	678,00	7811	355,00	3000	2 / 1	5	600	140	1000

Obojstranné prevedenie LIGHT

7812	729,00	7813	381,00	2500	2 / 1	8	400	220	3220
7814	776,00	7815	405,00	2500	2 / 1	8	500	175	2600
7816	815,00	7817	424,00	2500	2 / 1	8	600	140	2240
7818	855,00	7819	444,00	3000	2 / 1	10	400	220	3000
7820	909,00	7821	471,00	3000	2 / 1	10	500	175	2400
7822	965,00	7823	498,00	3000	2 / 1	10	600	140	2000

Jednostranné prevedenie MEDIUM

TYP				VÝŠKA (mm)	POČET STOJK Základné / Prístavbové	POČET RAMIEN	DĹŽKA RAMIEN (mm)	NOSNOSŤ RAMENA (kg)	NOSNOSŤ STOJKY (kg)
ZÁKLADNÉ POLE		PRÍSTAVBOVÉ POLE							
TYP	CENA (EUR)	TYP	CENA (EUR)						
7824	636,00	7825	334,00	2500	2 / 1	4	400	535	2500
7826	688,00	7827	361,00	2500	2 / 1	4	600	355	1900
7828	747,00	7829	390,00	2500	2 / 1	4	800	250	1500
7830	742,00	7831	387,00	3000	2 / 1	5	400	535	2300
7832	814,00	7833	424,00	3000	2 / 1	5	600	355	1750
7834	871,00	7835	453,00	3000	2 / 1	5	800	250	1250

Obojstranné prevedenie MEDIUM

7836	855,00	7837	444,00	2500	2 / 1	8	400	535	5000
7838	983,00	7839	506,00	2500	2 / 1	8	600	355	3800
7840	1 110,00	7841	565,00	2500	2 / 1	8	800	250	3000
7842	1 020,00	7843	524,00	3000	2 / 1	10	400	535	4600
7844	1 170,00	7845	596,00	3000	2 / 1	10	600	355	3500
7846	1 290,00	7847	658,00	3000	2 / 1	10	800	250	2500

PRÍSLUŠENSTVO PRE PRESTAVITEĽNÉ KONZOLOVÉ REGÁLY

KONZOLOVÉ REGÁLY – ZVÁRANÉ



Soklové police

- Police pre konzolové regály.
- Police sú dodávané vrátane spojovacieho materiálu.

TYP	DĹŽKA (mm)	HĽBKA (mm)	NOSNOSŤ (kg)	CENA (EUR)
7887	1300	400	300	49,00
7888	1300	500	300	60,00
7889	1300	600	300	77,00
7890	1300	800	300	78,00

Police medzi ramená

- Police medzi ramená konzolových regálov.
- Police sú dodávané vrátane spojovacieho materiálu.



TYP	DĹŽKA (mm)	HĽBKA (mm)	NOSNOSŤ (kg)	CENA (EUR)
7891	1300	400	230	36,00
7892	1300	500	230	40,00
7893	1300	600	230	48,00
7894	1300	800	230	59,00

Tŕň proti zosunutiu

- Sú zasunuté do ramien.
- Zo spodnej časti nemôžu byť nechcene vystrčené.
- Ramená sú dierované po 100 mm.

TYP	VÝŠKA (mm)	CENA (EUR)
7854	170	1,70



KONZOLOVÉ REGÁLY – ZVÁRANÉ

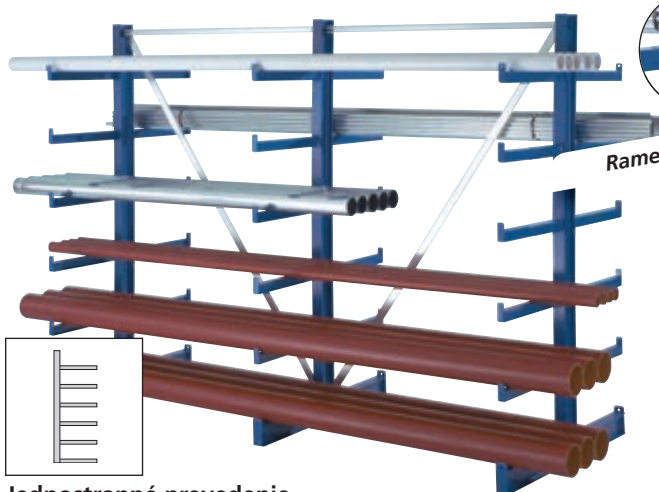

Ramená sú privarené

Jednostranné prevedenie

TYP	POČET STOJANOV	ŠÍRKA (mm)	NOSNOSŤ (kg) CELKOM/RAMENA	HL. ROZMERY (mm) osová vzdialenosť x h x v	CENA (EUR)
4436	3	2700	3000/200	1350 x 500 x 2000	510,00
4437	4	4050	4000/200	1350 x 500 x 2000	681,00
4438	5	5400	5000/200	1350 x 500 x 2000	851,00

Dvojstranné prevedenie

TYP	POČET STOJANOV	ŠÍRKA (mm)	NOSNOSŤ (kg) CELKOM/RAMENA	HL. ROZMERY (mm) osová vzdialenosť x h x v	CENA (EUR)
4439	3	2700	2 x 3000/200	1350 x 1000 x 2000	650,00
4440	4	4050	2 x 4000/200	1350 x 1000 x 2000	868,00
4441	5	5400	2 x 5000/200	1350 x 1000 x 2000	1 100,00



Nosná lišta na ramená z tyčoviny

Typ: 7942

- Lišta na inštaláciu ramien z tyčoviny.
- V modrom prevedení RAL 5010.

↓ dĺžka 1300 mm
↓ 210 kg

81,00

Ramená z tyčoviny

Typ: 7943

- Nasúvacie ramená z tyčoviny na nosnú lištu.

↓ dĺžka 400 mm
↓ 70 kg

34,00

Prídavné ramená na regály LIGHT a MEDIUM



LIGHT
Typ: 7848–7850



MEDIUM
Typ: 7851–7853

TYP	HĽBKA (mm)	NOSNOSŤ (kg)	CENA (EUR)
7848	400	220	19,20
7849	500	175	21,00
7850	600	140	23,00
7851	400	535	22,00
7852	600	355	28,00
7853	800	250	32,00

- Flexibilné riešenie pre uloženie ťažkých a dlhých predmetov.
- Vyhotované zo zvarovaných za tepla valcovaných oceľových profilov.
- Konštrukcia je opieskovaná a lakovaná RAL 5010.
- Regály sa dodávajú rozmontované vrátane kompletného spojovacieho materiálu.
- Po zmontovaní nie je nutné regály kotviť k zemi.

OCHRANY REGÁLOV



Plastové nárazníky – ochrany

- Jednoduchá a účinná ochrana regálových stĺpikov.
- Vyrobená z polyvinylchloridu, ktorý je vysoko kvalitný a má dlhú životnosť.
- Výrazná žltá farba zvyšuje viditeľnosť – RAL 1018.
- Vnútrotná strana je na exponovaných miestach vybavená gumovými prvkami, ktoré zvyšujú tlmenie nárazu z akejkoľvek strany.



Lahká montáž ochrany pomocou špeciálnych pák.

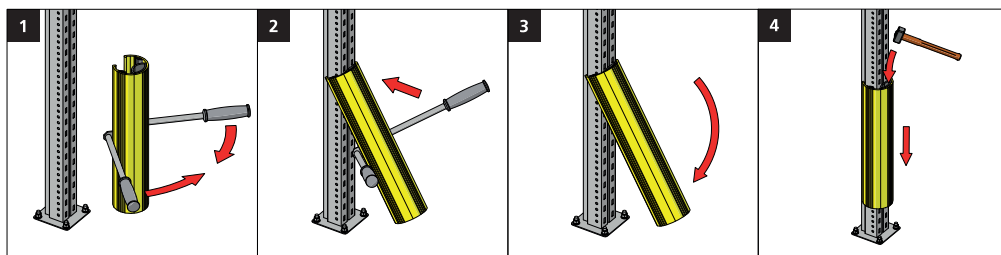

Typ: 8030

- Páky pre ľahkú inštaláciu (2 ks).

47,00

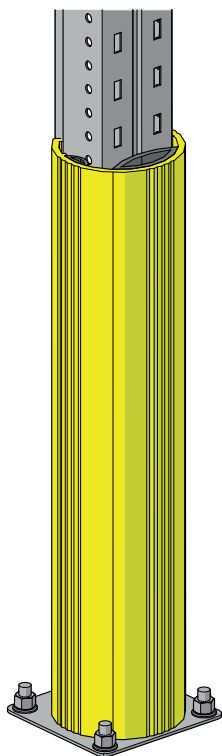

PROFIL STĽÍKA SKLADOVÝCH REGÁLOV

	8026	8027	8028	8029
rozmery A x B (mm): 70 x 50 75 x 50 80 x 35-50 85 x 45 90 x 35	rozmery A x B (mm): 80 x 57-60 90 x 45-60 100 x 45-55	rozmery A x B (mm): 110 x 55-60 120 x 60	rozmery A x B (mm): 110 x 61 130 x 50	
Typ ochrany	8026	8027	8028	8029
Ochrana				
Rozmery (mm)	108 x 98 x 600	130 x 117 x 600	162 x 144 x 600	162 x 144 x 600
Hrúbka (mm)	6	7	8	8
Vnútrotná šírka (mm)	60-80	80-100	100-120	100-120
Cena (EUR)	34,00	40,00	51,00	72,00

POLYETYLÉNOVÉ PREPRAVNÉ BOXY



- 40 kg
- 1840 x 740 x 940 mm
- 750 l

825,00

Polyetylénový box na prepravu na automobile

Typ: 4632

- Služi na bezpečnú prepravu náradia, stavebných materiálov, drobných dielov atď.
- Box je uzamykateľný.
- Box je možné stohovať do seba pri otvorenom veku.
- Možnosť manipulácie s vysokozdvížným vozíkom alebo žeriavom.
- Veľmi dobrá odolnosť voči poveternostným vplyvom.

Univerzálny box ▼

- Sivý kontajner a oranžové veko alebo celo žlté prevedenie.
- Vyrobený zo sklolaminátu.
- 100% odolný voči poveternostným vplyvom.
- Vysoká mechanická odolnosť.

- Ideálne riešenie na ukladanie náradia a drobných dielov.



TYP	FARBA	HLAVNÉ ROZMERY d x hl x v (mm)	HMOTNOSŤ (kg)	CENA (EUR)
4633	žltá	890 x 590 x 670	12	231,00
4634	žltá	1200 x 800 x 720	22	346,00
4635	sivá-oranžová	1340 x 990 x 780	26	506,00

Box na prepravu a skladovanie ▼

Typ: 3341

- Ideálne riešenie na uskladnenie náradia, príslušenstva a pod.
- Vďaka rozmerom vhodný na prepravu automobíkom.
- Konštrukcia boxu bráni preniknutiu vody do vnútra.
- Po otvorení veko zostáva fixované v hornej polohe.
- Box je možné zdvíhať pomocou vysokozdvížného vozíka alebo pomocou držiakov, ktoré sa nachádzajú po bokoch.
- Box má dva ocelové uzávery, ktoré umožňujú použitie visiaceho zámku.



174,00

- 16 kg
- 990 x 550 x 590 mm
- 200 l

Polyetylénový box na náradie ►

- Zásobník vyrobený z polyetylénu.
- Určený na prepravu a uloženie náradia a drobných dielov.
- V základnom prevedení je box dodávaný bez príslušenstva.
- Tesnenie veka odoláva striekajúcej vode.
- Aretácia v otvorenej polohe.
- Boxy sú stohovateľné.

Príslušenstvo



Typ: 4636-B Cena: 23,00 EUR
Typ: 4852-B Cena: 44,00 EUR
Deliaca priečka.



Typ: 4636-A Cena: 40,00 EUR
Typ: 4852-A Cena: 52,00 EUR
Odnímateľná priehradka.

Lahké stohovanie



316,00

Typ: 4636

- 18 kg
- 1200 x 600 x 540 mm
- 250 l



695,00

Typ: 4852

- 42 kg
- 1700 x 800 x 800 mm
- 750 l

BOXY NA SKLADOVANIE AJ TRANSPORT



Profesionálne boxy na náradie ▲

- Robustná konštrukcia z plastu s dlhodobou životnosťou.
- Zatváracie pracky zabezpečujú dokonalé uzavretie boxu.
- Box je možné uzamknúť visiacim zámkom (nie je súčasťou dodávky).

- Profilovaná nádoba a robustné veko zabezpečujú vysokú pevnosť a odolnosť voči hrubému zaobchádzaniu.
- Box sa ľahko čistí a stohuje.
- Profesionálny pomocník pri skladovaní a transporte náradia.

Typ: 4339



Typ: 4338



◀ Box na skladovanie a transport

- Robustná konštrukcia z polyetylénu.
- Vyvinutý pre použitie v priemysle.
- Profilovaná nádoba a veko zabezpečujú vysokú pevnosť a mechanickú odolnosť.
- Boxy sú vybavené robustnými držiakmi.
- Po pritlačení veka na nádobu sa veko pevne zaistí v zatvorenej polohe, po odistení je možné veko celkom odobrať.
- Boxy sa ľahko čistia a stohujú.

TYP	MATERIÁL	VONKAJŠIE ROZMERY (mm)	OBSAH (l)	HMOTNOSŤ (kg)	CENA (EUR)
4338	Polyetylén	707 x 441 x 271	53,0	3,0	34,00
4339	Polyetylén	707 x 441 x 384	75,5	3,5	41,00

PLASTOVÉ NÁDOBY

ROUND BRUTE ►

- Hlavné využitie nájdú predovšetkým v administratívnych centrách, v miestach s rýchlym občerstvením, v priemysle alebo gastronómii.
- Spevnený lem nádoby zaručuje vysokú životnosť, dve rúčky uľahčujú manipuláciu.
- Podvozok je možné jednoducho pevne spojiť a znova odpojiť od nádoby.
- Plastové veko sa nasadzuje tlakom ruky, ľahko sa späť uvoľňuje.
- Hladký povrch nádoby umožňuje ľahké čistenie.

Vysoká životnosť
a jednoduchá manipulácia



Typ: 4107

Typ: 4103



SQUARE BRUTE ▲

- Vysoká odolnosť, robustná konštrukcia z polyetylénu.
- Odolný proti poškrabaniu, nárazom, nedeformuje sa a nekoroduje.
- Spevnené okraje pre dlhšiu životnosť.
- Ergonomické rúčky, možnosť stohovania.
- Ku kontajnerom je možné objednať oddeliteľný pojazdný podvozok a veko.
- Vhodné na skladovanie alebo transport surovín, potravín alebo odpadu.



NÁZOV	HL. ROZMERY (mm) d x š x v	OBJEM (l)	FARBA / TYP	CENA (EUR)	FARBA / TYP	CENA (EUR)
Round Brute 75,7	Ø 495 x 580	75,7	žltá / 4103	42,00	sivá / 4240	42,00
veko k 75,7	Ø 505 x 32		žltá / 4104	10,30	sivá / 4241	9,80
Round Brute 121,1	Ø 559 x 692	121,1	žltá / 4105	56,00	sivá / 4242	56,00
veko k 121,1	Ø 565 x 35		žltá / 4106	15,20	sivá / 4243	15,20
Round Brute 167	Ø 610 x 800	167	červená / 4107	101,00	sivá / 4244*	95,00
veko k 167	Ø 622 x 38		červená / 4108	26,00	sivá / 4245	26,00
podvozok Round Brute	Ø 455 x 170		čierna / 3057	65,00	-	-
Square Brute 106	546 x 546 x 572	106	biela / 4098	59,00	-	-
veko k typu 4098	559 x 559 x 51		biela / 4099	17,20	-	-
Square Brute 151,4	597 x 597 x 730	151,4	biela / 4100	82,00	-	-
veko k typu 4100	610 x 610 x 51		biela / 4101	24,00	-	-
podvozok Square Brute	438 x 438 x 159		čierna / 4102	73,00	-	-

* Do vypredania zásob.

SYSTÉMOVÉ STOJANY POJAZDNÉ

SYSTÉMOVÉ STOJANY PEVNÉ



Systémové stojany pojazdné

- Sú určené na každodenné náročné nasadenie v priemyselných montážnych prevádzkach, skladoch, výdajniach a predajniach náradia.
- Podvozok vybavený 2x pevnými a 2x otočnými kolesami s brzdou s priemerom 100 mm. Na konštrukcii rúkovač pre ľahkú manipuláciu so stojanom.

TYP	ROZMERY š x h x v (mm)	HMOTNOSŤ (kg)	NOSNOSŤ (kg)	CENA (EUR)
7260	1020 x 500 x 1242	46,8	20	492,00
7261	1020 x 500 x 1686	59,3	30	644,00
7262	1020 x 500 x 1242	47,6	20	529,00
7263	1020 x 500 x 1686	60,2	30	723,00
7264	1020 x 500 x 1242	42	20	475,00
7265	1020 x 500 x 1686	54	30	667,00

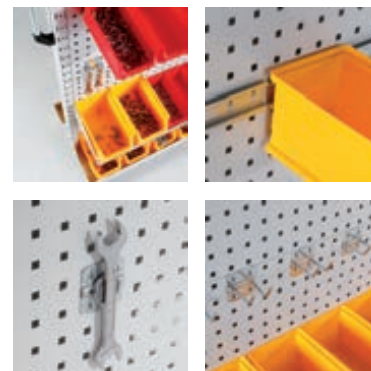

Typ: 7260



Typ: 7262



Typ: 7264



Typ: 7261



Typ: 7263



Typ: 7265

- Konštrukcia vybavená panelmi s perforáciou určenou na inštaláciu držiakov náradia alebo na zavesenie plastových zásobníkov či polic.

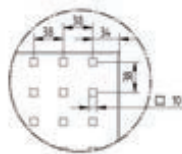
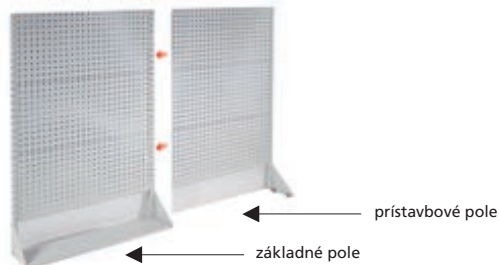

Veľkosť otvoru je 10 mm (štvorec), rozstup je 38 mm, toto je štandardné prevedenie a je kompatibilné aj s ostatnými výrobcami.

Systémové stojany pevné

- Sú určené pre každodenné náročné nasadenie v priemyselných montážnych prevádzkach, skladoch, výdajniach a predajniach náradia.
- Zo stojanov je možné vytvoriť súvislú stenu zo základného poľa a príslušného počtu prístavbových polí. Z dôvodu bezpečnosti je nutné stojany kotviť na stenu.

TYP		ROZMERY š x h x v (mm)	HMOTNOSŤ (kg)		NOSNOSŤ (kg)	CENA (EUR)	
základné pole	prístavbové pole		základné pole	prístavbové pole		základné pole	prístavbové pole
7248	7249	1015 x 250 x 1114	23	20,5	20	255,00	222,00
7250	7251	1015 x 250 x 1558	33,6	29,6	30	314,00	276,00
7252	7253	1015 x 250 x 2002	44,3	40,3	40	372,00	329,00
7254	7255	1015 x 250 x 1114	23	20,5	20	274,00	228,00
7256	7257	1015 x 250 x 1558	33,6	29,6	30	335,00	315,00
7258	7259	1015 x 250 x 2002	44,3	40,3	40	431,00	388,00



Typ: 7248



Typ: 7250



Typ: 7252



Typ: 7254



Typ: 7256



Typ: 7258

- Konštrukcia vybavená panelmi s perforáciou určenou na inštaláciu držiakov náradia.

- Konštrukcia vybavená panelmi s perforáciou určenou na inštaláciu držiakov náradia alebo na zavesenie plastových zásobníkov či polic.

PLASTOVÉ ZÁSOBNÍKY

- Tri veľkosti klasických ukladačích krabíc. Slúžia k prehľadnému uloženiu a skladovaniu drobných predmetov.
- Čelné skosenie zásobníkov umožňuje zakladať alebo vyberať predmety bez demontáže stohu zásobníkov.

- Zásobníky majú široké uplatnenie v skladoch, montážnych kútikoch, pre domácich majstrov, v regáloch v garážach a pod.
- Stohovateľnosť zásobníkov niekoľkonásobne šetrí potrebný priestor na pracovnej ploche.



Typ: 6492



Typ: 6494



Typ: 6493



od 2,50

TYP	HLAVNÉ ROZMERY š x h x v (mm)	TEPELNÁ ODOLNOSŤ (°C)	HMOTNOSŤ (kg)	NOSNOSŤ (kg)	FARBA	CENA (EUR)
6492	400 x 300 x 162	-20 - +50	1,3	40	červená	8,70
6493	300 x 200 x 142	-20 - +50	0,55	20	modrá	4,30
6494	200 x 150 x 122	-20 - +50	0,26	10	žltá	2,50

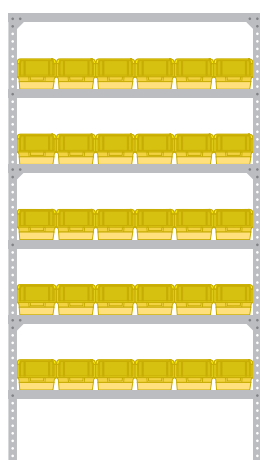
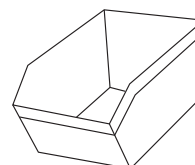

157,00

Cena za súpravu:

232,00

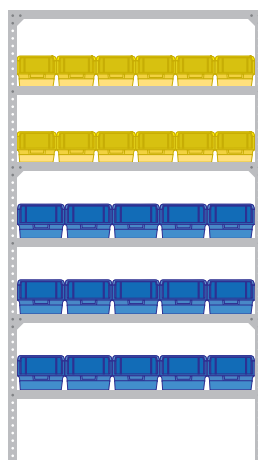

157,00

Cena za súpravu:

251,50

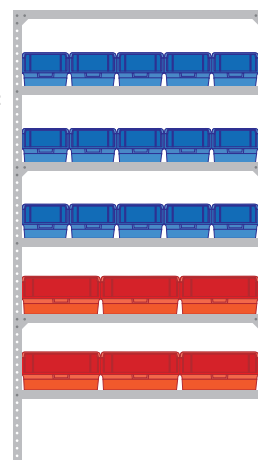

186,00

Cena za súpravu:

302,70

Policová zostava I

Typ: 6191 – Policový regál

1000 x 305 x 2000 mm

+ 30 x Typ: 6494 – Plastový zásobník

Policová zostava II

Typ: 6191 – Policový regál

1000 x 305 x 2000 mm

+ 12 x Typ: 6494 – Plastový zásobník
+ 15 x Typ: 6493 – Plastový zásobník

Policová zostava III

Typ: 6195 – Policový regál

1000 x 457 x 2000 mm

+ 15 x Typ: 6493 – Plastový zásobník
+ 6 x Typ: 6492 – Plastový zásobník

NÁSTENNÉ ZÁSObNÍKY

Plastové zásobníky

- Používajú sa k prehľadnému skladovaniu drobných materiálov.
- Sú vyrobené z nárazu vzdorného polypropylénu.
- Dná zásobníkov sú prispôsobené pre pohyb po valčekových dráhach dopravníkov, stohovanie alebo zavesenie na lišty.



Praktický a ekonomický variant skladovania drobných dielov



Lišty pre plastové zásobníky ▲ 1,90

Typ: 3185

- Lišty slúžia k pohodlnému zaveseniu plastových zásobníkov. V spojení s plastovými zásobníkmi umožňujú jednoduché, ale veľmi praktické skladovanie drobných predmetov.
- Lišta je vyrobená z oceľového pozinkovaného plechu.
- Montáž sa prevádza pomocou skrutiek alebo nitov.
- Spojovací materiál nie je súčasťou dodávky.

59 cm

TYP	HL. ROZMERY d x š x v (mm)	MOŽNOSŤ ZAVESENIA	CENA (EUR)
4638	102 x 100 x 60	áno	0,70
6716	102 x 160 x 75	áno	1,00
6717	102 x 215 x 75	áno	1,40
4639	137 x 160 x 81	áno	1,50
6718	150 x 235 x 125	áno	2,50
3179	205 x 352 x 150	nie	5,00
3180	310 x 500 x 200	nie	10,40

◀ Nástenné dosky

Typ: 4872

- Systém dosák, ktorý je možné ľahko pripevniť na stenu.
- Dosky je možné umiestniť na doraz vedľa seba.
- Na dosky je možné zavesiť závesné zásobníky ako aj držiaky na náradie.
- Vyrobené z polypropylénu.

450 x 20 x 540 mm

11,60



Držiak univerzálny. Typ: 4875
8 háčikov 30 mm + 8 háčikov 40 mm (celkom 16 ks)

2,80



Držiak na kľúče. Typ: 4874
Pre 8 nástrčkových alebo vidlicových kľúčov.

1,80



Držiak nástrojov.

Typ: 4877

Je možné miestniť až 96 ks nástrojov.

4,40

Držiak vrtákov.

Typ: 4873

1,80



Držiak skrutkovačov, kladív.

Typ: 4876

1,80

PLASTOVÉ ZÁSOBNÍKY



Regálové a skladové prepravky

- Prispôsobené štandardným regálovým a páternosterových systémom.
- Poskytujú o 20% lepšie využitie objemu oproti starším typom.
- Prepravky sú pevné, trvanlivé a tiché v prevádzke.
- Sú ľahko manipulovateľné vďaka ergonomickým úchytom.
- 100% recyklovateľné.
- Prepravky môžu byť vybavené širokou škálou doplnkov.
- Ponúkame v hĺbkach 300, 400 a 500 mm.



TYP	VONKAJŠIE ROZMERY D x Š x V (mm)	OTVOR Š x V (mm)	OBJEM (l)	HMOTNOSŤ (kg)	CENA (EUR)
7325	300 x 117 x 90	76 x 47	2,4	0,245	2,80
7326	300 x 234 x 90	176 x 47	5,35	0,401	3,30
7327	400 x 117 x 90	76 x 47	3,0	0,340	3,00
7328	400 x 234 x 90	176 x 47	7,32	0,467	3,80
7329	500 x 117 x 90	76 x 47	4,20	0,397	3,60
7330	500 x 234 x 90	176 x 47	9,30	0,554	4,60

Zasúvacie okno

- Na ochranu obsahu pred poškodením a znečistením.
- S miestom na etiketu.
- Priehľadný plast.



TYP	MATERIÁL	PRE ZÁSOBNÍK	KS/KARTÓN	CENA (EUR)
7331	Zasúvacie okno 117 mm	7325, 7327 a 7329	500	0,50
7332	Zasúvacie okno 234 mm	7326, 7328 a 7330	500	0,60

Priečna deliaca stena

- Priehľadný plast s miestom na etiketu.
- Drážky v tvare „V“ sa postarajú o pevné uchytenie.
- Nastaviteľné s rastrom 50 mm.
- Spodná plocha je navrhnutá ako ostrené duté hrdlo, aby mohli byť ľahko vybraté aj malé časti.

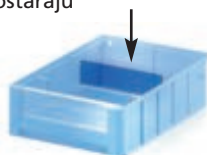

TYP	MATERIÁL	PRE ZÁSOBNÍK	KS/KARTÓN	CENA (EUR)
7333	Priečna deliaca stena 117 mm	7325, 7327 a 7329	1800	0,60
7334	Priečna deliaca stena 234 mm	7326, 7328 a 7330	900	0,90

Pozdĺžna deliaca stena

- Na členenie v pozdĺžnom smere.
- Priehľadný plast s modrastým povlakom.



TYP	MATERIÁL	PRE ZÁSOBNÍK	KS/KARTÓN	CENA (EUR)
7335	Pozdĺžna deliaca stena 300 mm	7325 a 7326	500	5,60
7336	Pozdĺžna deliaca stena 400 mm	7327 a 7328	500	7,20
7337	Pozdĺžna deliaca stena 500 mm	7329 a 7330	500	8,60

PLASTOVÉ STOHOVATEĽNÉ PREPRAVKY ÚLOŽNÉ PLASTOVÉ BOXY

Stohovateľné prepravky

- Možnosť vloženia do seba v prázdnom stave.
- Pri stohovaní nie je potrebné veko.
- Plné prevedenie, uzatvorené rukoväte, hladné dno aj steny.
- Vhodné na potraviny.



TYP	HL. ROZMERY (mm)	HMOTNOSŤ (kg)	CENA (EUR)
8159	600 x 400 x 170	1,6	9,40
8160	600 x 400 x 220	1,7	10,10
8161	600 x 400 x 270	2,1	12,20
8162	600 x 400 x 300	2,3	12,90
8163	600 x 400 x 350	2,4	13,60
8164	600 x 400	0,9	5,60

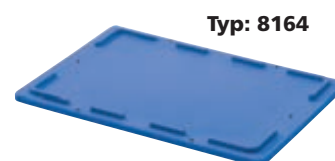

Úložné plastové boxy – KLIPBOX

- Praktické úložné boxy pre každodenné použitie.
- Atraktívny vzhľad a praktické použitie vďaka modulárnemu zostavovaniu boxov rôznych veľkostí a ľahkému stohovaniu pre prehľadné uskladnenie.
- Boxy sú vybavené uzatvárateľným vekom s praktickými držiakmi pre ľahké prenášanie a otváranie veka.
- Vďaka priehľadným stenám a veku máte prehľad o obsahu vášho boxu.



10 rokov záruka

Úložné plastové boxy

TYP	HL. ROZMERY (mm)	OBJEM (l)	HMOTNOSŤ (kg)	VHODNÝ ORGANIZÉR TYP	CENA (EUR)
8122	195 x 150 x 60	1,15	0,070	8136	0,84
8123	195 x 150 x 85	1,6	0,090	8136	1,00
8124	195 x 150 x 110	2	0,100	8136	1,10
8125	195 x 150 x 135	2,5	0,110	8136	1,20
8126	195 x 150 x 160	3	0,120	8136	1,30
8127	290 x 200 x 80	3,1	0,190	8137	2,00
8128	290 x 200 x 120	4,5	0,220	8137	2,20
8129	390 x 290 x 75	6	0,310	8139	3,20
8130	390 x 200 x 110	5,75	0,260	8138	2,40
8131	290 x 200 x 180	6,5	0,260	8137	2,60
8132	390 x 200 x 165	8,35	0,320	8138	2,90
8133	390 x 290 x 110	8,5	0,380	8139	3,40
8134	390 x 290 x 165	12,5	0,430	8139	4,40
8135	390 x 290 x 210	15,5	0,460	8139	4,80



Organizéry



Typ: 8136
0,50



Typ: 8137
0,90



Typ: 8139
2,00



Typ: 8138
1,50

Organizér pre úložné boxy

- Praktická vložka pre úložné boxy vhodná na prehľadné uskladnenie malých predmetov.
- Ľahká a rýchla inštalácia.
- Dodávaný v svetlo sivej farbe.

PLASTOVÉ PREPRAVKY INTEGRA

Vratné prepravky s vekom ▼

- Veko spojené s prepravkou pántom.
- Hladké a takmer kolmé steny.
- Ergonomické rukoväte na bezpečnú manipuláciu.
- Úspora objemu zasunutím v prázdnom stave.
- Plombovateľné.
- Robustná a odolná konštrukcia.
- Drážky sklopného veka zabezpečujú vysokú stabilitu a možnosť stohovať v zatvorenom stave.
- S otvoreným vekom je možné prepravky dobre vkladať do seba, čím sa šetrí miesto.



TYP	MATERIÁL	VONKAJŠIE ROZMERY D x Š x V (mm)	OBJEM (l)	HMOTNOSŤ (kg)	CENA (EUR)
7318	Prepravka s vekom	400 x 300 x 290	18	1,7	13,50
7319	Prepravka s vekom	400 x 300 x 340	26	1,8	15,20
7320	Prepravka s vekom	600 x 400 x 290	48	3,2	23,00
7321	Prepravka s vekom	600 x 400 x 340	58	3,4	25,00
7322	Prepravka s vekom	600 x 400 x 440	77	3,8	29,00

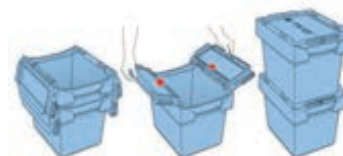

Príslušenstvo k plastovým prepravkám:

Univerzálny manipulačný vozíček ►

- S týmto prepravným podvozkom dopravíte Vaše plastové prepravky v Euro formáte ľahko kamkoľvek. Veľkosť je určená pre základný rozmer 60 x 40 cm, tiež vhodné pre 2 prepravky s rozmerom 40 x 30 cm.
- Kompatibilné s EURO aj kónickými prepravkami.
- Robustná a pritom ľahká konštrukcia.
- Ľahko ovládateľný vďaka štyrom otočným riadiacim kolieskam z polyamidu.
- Veľmi stabilný, nosnosť 250 kg.



Typ: 7324

- 4,2 kg
- 620 x 420 x 135 mm

28,00

Plomba ▼



Typ: 7323

- Minimálny odber 500 ks
- Cena za 1 ks

0,30

RL-KLT prepravky ▼

Vhodné na skladovanie a prepravu polotovarov či finálnych výrobkov. Plne kompatibilné s doručením VDA. Vhodné na valčekové dráhy aj do gravitačných regálov. Uplatnenie nájdú predovšetkým na montážnych linkách. Zosilnená konštrukcia umožňuje využiť zdvíhaciu techniku. Ergonomické úchyty umožňujú ľahkú ručnú manipuláciu. Konštrukcia prepravky umožňuje plombovanie.

VDA



TYP	MATERIÁL	D x Š x V (mm)	OBJEM (l)	HMOTNOSŤ (kg)	CENA (EUR)
7311	RL KLT prepravka 300 x 200 x 147 mm	300 x 200 x 147	5,3	0,57	4,20
7312	RL KLT prepravka 400 x 300 x 147 mm	400 x 300 x 147	11,8	1,08	8,10
7313	RL KLT prepravka 400 x 300 x 280 mm	400 x 300 x 280	24,1	1,70	11,90
7314	RL KLT prepravka 600 x 400 x 280 mm	600 x 400 x 280	51,9	2,67	19,20
7315	Veko k prepravke 300 x 200 mm	300 x 200	-	0,10	2,10
7316	Veko k prepravke 400 x 300 mm	400 x 300	-	0,15	3,80
7317	Veko k prepravke 600 x 400 mm	600 x 400	-	0,18	7,80

- Materiál 100% polypropylén.
- Odolné voči kyselinám, lúhom, olejom.
- Tichá prevádzka na dopravníkoch.
- Tepelná odolnosť -20 °C až 100 °C.
- Plne recyklovateľné.
- Jednoduché čistenie vďaka hladkým vnútorným stenám.
- Integrované otvory na veko.
- Viditeľné plochy na lepenie čiarových kódov.
- Odtokové otvory v dne.

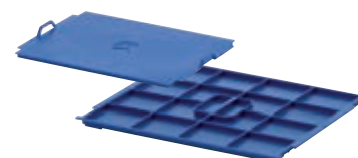

PLASTOVÉ EURO PREPRAVKY

od 5,60



- Vyrobené z PP kopolymeru odolného voči väčšine chemikálií.
- Splňajú normy pre styk s potravinami.
- Pevná konštrukcia zabezpečuje dostatočnú tuhosť a nosnosť prepravky.
- Rozmery prepraviek sú prispôsobené na skladanie na palety.
- Stohovanie možné do 10 ks na seba.
- Vnútorný hladký povrch umožňuje ľahké čistenie.
- Teplotná odolnosť -20 až +40 °C.

- Nádoby sú s vekom pevne spojené pomocou 2 pántov.
- V čelnej strane prepravky je dvojnásobné zabezpečenie veka proti samovoľnému otvoreniu.

Prepravky bez veka

TYP	VONKAJŠIE ROZMERY š x h x v (mm)	NOSNOSŤ (kg)	HMOTNOSŤ (kg)	CENA (EUR)
3862	400 x 300 x 120	15	0,86	5,60
3863	400 x 300 x 220	15	1,16	7,40
3864	400 x 300 x 320	15	1,68	9,50
3865	600 x 400 x 120	20	1,45	9,50
3866	600 x 400 x 220	20	1,90	11,20
3867	600 x 400 x 320	20	2,46	14,00
3868	600 x 400 x 420	20	3,10	16,60
3869	800 x 600 x 220	25	4,30	28,00
3870	800 x 600 x 420	25	6,40	39,00

Prepravky s vekom

TYP	VONKAJŠIE ROZMERY š x h x v (mm)	NOSNOSŤ (kg)	HMOTNOSŤ (kg)	CENA (EUR)
3871	400 x 300 x 135	15	1,30	9,50
3872	400 x 300 x 235	15	1,70	10,80
3873	400 x 300 x 335	15	2,00	13,30
3874	600 x 400 x 135	20	2,00	15,20
3875	600 x 400 x 235	20	2,50	18,20
3876	600 x 400 x 335	20	3,10	21,00
3877	600 x 400 x 435	20	3,60	24,00
3878	800 x 600 x 235	25	6,13	51,00
3879	800 x 600 x 435	25	7,99	62,00

PLASTOVÉ EURO PREPRAVKY – ESD

- Prepravky vyrobené z elektricky vodivého plastu na bezpečné skladovanie a prepravu citlivých elektrokomponentov.
- Spoľahlivo zabraňujú elektrostatickému výboju a existujúci výboj odvádzajú.
- Pevná konštrukcia zabezpečuje dostatočnú tuhosť a nosnosť prepravky.
- Vnútrotný hladký povrch umožňuje jednoduché čistenie.



Prepravky je možné ľubovoľne stohovať.

Prepravky bez veka

TYP	VONKAJŠIE ROZMERY š x h x v (mm)	NOSNOSŤ (kg)	HMOTNOSŤ (kg)	CENA (EUR)
3862-ESD	400 x 300 x 120	5-8	1,0	7,60
3863-ESD	400 x 300 x 220	5-10	1,5	10,40
3864-ESD	400 x 300 x 320	5-10	1,8	12,10
3865-ESD	600 x 400 x 120	10-12	1,5	12,30
3866-ESD	600 x 400 x 220	12-15	2,1	15,70
3867-ESD	600 x 400 x 320	15-18	2,6	18,10
3868-ESD	600 x 400 x 420	15-20	3,2	23,00
3869-ESD	800 x 600 x 220	10-15	4,6	35,00
3870-ESD	800 x 600 x 420	18-20	7,0	51,00

Prepravky s vekom

- Nádoby sú s vekom spojené pomocou 2 pántov.
- Na čelnej strane prepravky je dvojnásobné zaistenie veka proti samovoľnému otvoreniu.

TYP	VONKAJŠIE ROZMERY š x h x v (mm)	NOSNOSŤ (kg)	HMOTNOSŤ (kg)	CENA (EUR)
3871-ESD	400 x 300 x 135	5-8	1,5	13,50
3872-ESD	400 x 300 x 235	5-10	2,0	15,70
3873-ESD	400 x 300 x 335	5-10	2,3	17,80
3874-ESD	600 x 400 x 135	10-12	2,1	22,00
3875-ESD	600 x 400 x 235	12-15	2,8	26,00
3876-ESD	600 x 400 x 335	15-18	3,5	30,00
3877-ESD	600 x 400 x 435	15-20	4,2	33,00
3878-ESD	800 x 600 x 235	10-15	6,9	57,00
3879-ESD	800 x 600 x 435	18-20	9,0	68,00

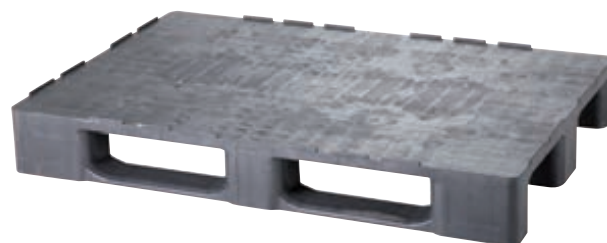

ESD ľahké palety

TYP	ROZMER (mm)	PREVEDENIE	NOSNOSŤ (kg)	HMOTNOSŤ (kg)	CENA (EUR)
3891-ESD	1200 x 800	9x nohy	2000/1000	5,6	34,00
3893-ESD	1200 x 800	3x lyžiny	2000/1000	6,7	47,00
3892-ESD	1200 x 1000	9x nohy	2000/1000	7,3	43,00
3894-ESD	1200 x 1000	3x lyžiny	2000/1000	9,5	61,00

ESD stredné a ťažké palety

TYP	ROZMER (mm)	PREVEDENIE	NOSNOSŤ (kg) dyn./stat./reg.	HMOTNOSŤ (kg)	CENA (EUR)
3898-ESD	1200 x 800	3x lyžiny	2500/4500/1200	14,6	104,00
3899-ESD	1200 x 1000	3x lyžiny	2500/4500/1200	17,0	119,00

ESD prepravný vozík

Typ: 7324-ESD

- Prevedenie so 4 polyamidovými kolieskami.

- 4,2 kg
- 620 x 420 x 135 mm
- 100 kg

48,00



SIETOVANÉ UKLADACIE DEBNY A PREPRAVKY

Ukladacie debny rovné a skosené dierované ▼

- Kovová ukladacia debna je určená na využitie v skladových priestoroch, pri montáži a medzioperačných manipuláciách. Ako všestranný pomocník v dielenských priestoroch slúžia predovšetkým na prehľadnú organizáciu materiálu a náradia.

TYP	POPIS	ROZMERY (mm)	OBJEM (l)	NOSNOSŤ (kg)	HMOTNOSŤ (kg)	CENA (EUR)
7555	Ukladacia debna rovná	275 x 368 x 125	9,5	15	2,2	30,00
7556	Ukladacia debna rovná	275 x 368 x 70	4,5	10	1,3	21,00
7557	Ukladacia debna skosená	316 x 500 x 200	27	40	3,5	49,00



Typ: 7555



Typ: 7556



Typ: 7557

Stohovateľné prepravky ▼

- Jedná sa o flexibilný skladovací a dopravný systém s veľmi širokým využitím v skladoch s možnosťou skladovania tovaru podľa druhov. Otvory v bočnej sieti umožňujú vybrať skladovaný materiál zo stohu. Prepravky sú z ocelového drôtu 3,15 mm. Sú vybavené držiakmi (alebo obvodovými úchytnými rámami). Každý bod skríženia je bodovo zvarený. Spodné rámy z T-profilu umožňujú stohovanie.

- Povrchová úprava: žiarový zinok.

Výhody stohovateľných prepraviek:

- flexibilný skladovací a dopravný systém,
- poriadok a prehľadnosť v sklade,
- možnosť skladovania tovaru a materiálov podľa druhov,
- využitie výšky skladu,
- optimálny prístup k strojom.

Prevedenie malé oká (vyberací otvor na jednej bočnej strane, oproti sklopnej držiak)

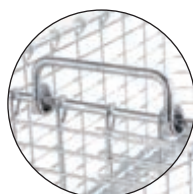

Prevedenie veľké oká (4 strany uzavreté, 2 sklopné držiaky)



Prevedenie veľké oká (4 strany uzavreté, 2 sklopné držiaky)

TYP	ROZMERY (mm)	PLNIACA VÝŠKA (mm)	VEĽKOSŤ OKA – BOK (mm)	VEĽKOSŤ OKA – DNO (mm)	HMOTNOSŤ (kg)	CENA (EUR)
7549	465 x 365 x 240	210	22 x 50	25 x 25	5,6	43,00
7550	515 x 405 x 300	270	25 x 55	25 x 25	6,3	52,00
7551	615 x 455 x 400	370	25 x 55	25 x 25	8,5	59,00

Prevedenie malé oká (vyberací otvor na jednej bočnej strane, oproti sklopnej držiak)

TYP	ROZMERY (mm)	PLNIACA VÝŠKA (mm)	VEĽKOSŤ OKA – BOK (mm)	VEĽKOSŤ OKA – DNO (mm)	HMOTNOSŤ (kg)	CENA (EUR)
7552	465 x 365 x 240	210	22 x 25	25 x 25	5,8	52,00
7553	515 x 405 x 300	270	25 x 28	25 x 25	6,6	61,00
7554	615 x 455 x 400	370	25 x 27	25 x 25	9	67,00



Skosená debna

TYP	POPIS VÝROBKU	VONKAJŠIE ROZMERY š x h x v (mm)	HMOTNOSŤ (kg)	OBJEM (l)	NOSNOSŤ (kg)	CENA (EUR)
7140	Skosená debna	400 x 600 x 400	8,4	82	100	68,00
7141	Skosená debna	400 x 600 x 300	5,7	61,5	63	48,00
7142	Skosená debna	400 x 600 x 200	4,5	41	63	42,00
7143	Skosená debna	300 x 400 x 300	2,9	30	40	31,00
7144	Skosená debna	300 x 400 x 200	2,3	20	40	30,00
7145	Skosená debna	200 x 300 x 200	1,5	19,5	20	23,00

Rovná debna

TYP	POPIS VÝROBKU	VONKAJŠIE ROZMERY š x h x v (mm)	HMOTNOSŤ (kg)	OBJEM (l)	NOSNOSŤ (kg)	CENA (EUR)
7146	Rovná debna	400 x 600 x 400	9,6	85,5	100	64,00
7147	Rovná debna	400 x 600 x 300	6,4	63	63	47,00
7148	Rovná debna	400 x 600 x 200	4,8	40,5	63	40,00
7149	Rovná debna	300 x 400 x 300	3,5	30	40	30,00
7150	Rovná debna	200 x 400 x 200	2,3	13	40	25,00
7151	Rovná debna	200 x 300 x 200	1,8	9,5	20	21,00

- Rovné debny majú dva držiaky.
- Skosené debny majú predné držadlo nahradené rozpernou trúbkou.
- Všetky typy debien sú vybavené stohovacím systémom, ktorý umožňuje ukladanie vo viacerých vrstvách.
- Debny sa vyrábajú z oceľového plechu. Štandardná povrchová úprava je riešená práškovou farbou, pri väčšom množstve je možné zinkovanie. Na želanie zákazníka sú možné dodávky debien bez povrchovej úpravy.
- Všetky typy debien nadväzujú svojimi rozmermi na paletizačné rozmerové rady ostatných nosných prostriedkov.
- Farba: sivá RAL 7037.

PLASTOVÉ PREPRAVKY



- Všetky prepravky sú konštruované v modelovej rade 600 x 400 mm s rozdielnou výškou.
- Vyrobené z lineárneho polyetylénu – vhodné na styk s potravinami.
- Všetky prepravky sú stohovateľné a sú vybavené drážkami na ručnú manipuláciu.



7,10

Typ: 3378

1,4 kg
30 kg

600 x 400 x 135 mm
400 kg – stohovacia nosnosť



13,70

Typ: 7784

2,35 kg
40 kg

600 x 400 x 320 mm
400 kg – stohovacia nosnosť



13,70

Typ: 7783

2,6 kg
40 kg

600 x 400 x 320 mm
400 kg – stohovacia nosnosť



8,80

Typ: 6790

1,4 kg
10 kg

600 x 400 x 131 mm
320 kg – stohovacia nosnosť

Vhodné predovšetkým na pečivo!



8,60

Typ: 6791

1,7 kg
15 kg

600 x 400 x 200 mm
300 kg – stohovacia nosnosť



12,60

Typ: 6792

2,6 kg
20 kg

600 x 400 x 324 mm
400 kg – stohovacia nosnosť



9,80

Typ: 6793

2 kg
30 kg

600 x 400 x 200 mm
500 kg – stohovacia nosnosť

Vhodné predovšetkým na mäso!



13,80

Typ: 6794

2,7 kg
30 kg

600 x 400 x 324 mm
400 kg – stohovacia nosnosť



12,70

Typ: 6795

2,7 kg
30 kg

600 x 400 x 300 mm
150 kg – stohovacia nosnosť

Veko Typ: 6795-A Cena: 6,20 EUR

PLASTOVÉ PREPRAVKY



Ľahko stohovateľné

- Štandardné prostriedky na skladovanie a transport ovocia a zeleniny.
- Vyrobené z recyklátu.
- Dodávané vo farbách, ktoré sú aktuálne na sklade.
- Ľahko stohovateľné.
- Rúčky prepraviek umožňujú ľahkú ručnú manipulovateľnosť.
- Všetky prepravky dodávané v štandardnom rozmere základne 600 x 400 mm.
- Prepravky nemajú potravinársky atest.



3,30

Typ: 6763

- 1,1 kg
- 600 x 400 x 116 mm
- 10 kg
- 320 kg – stohovacia nosnosť



9,80

Typ: 7782

- 1,4 kg
- 540 x 370 x 280 mm
- 45 l
- hnedo-béžová

Skladacia prepravka

- Veľmi robustná konštrukcia.
- Jednoduché zloženie.
- Úchyty zo štyroch strán, pogumované držiaky.

10 rokov záruka



6,70

Typ: 7781

- 1,1 kg
- 480 x 345 x 235 mm
- 32 l
- bielo-vínová



4,00

Typ: 6764

- 1,7 kg
- 600 x 400 x 220 mm
- 15 kg
- 320 kg – stohovacia nosnosť



8,10

Typ: 6765

- 1,9 kg
- 600 x 400 x 324 mm
- 15 kg
- 320 kg – stohovacia nosnosť



3,70

Typ: 6762

- 1 kg
- 600 x 400 x 172 mm
- 10 kg
- 200 kg – stohovacia nosnosť

PLASTOVÉ BOXY NA OVOCIE A ZELENINU

- Ideálny prostriedok na transport a skladovanie ovocia a zeleniny.
- Vyrobené zo zdravotne nezávadného materiálu.
- Odolné proti ultračervenému, ultrafialovému žiareniu a zmenám teploty.
- Ľahko stohovateľné.



150,00



Plastový box

Typ: 6761

- 36 kg
- 1200 x 1000 x 780 mm
- 700 l
- zelená

Plastový box

skladací

Typ: 8158

- 17,5 kg
- 1200 x 800 x 395 mm
- 225 l
- zelená

Plastový box

skladací

Typ: 8157

- 11 kg
- 800 x 600 x 395 mm
- 110 l
- zelená

56,00



92,00

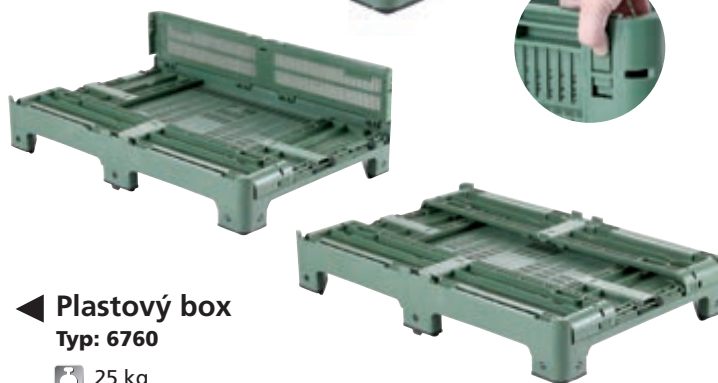

128,00



Plastový box

Typ: 6760

- 25 kg
- 1200 x 1000 x 580 mm
- 400 l
- sivá

PLASTOVÉ BOXY

Plastové boxy – optimálny skladovací a prepravný systém

- Široké využitie týchto boxov umožňujú ich veľmi dobré vlastnosti. Najčastejšie sú využívané na skladovanie alebo prepravu menších výrobkov či polotovarov ako v pevnom, tak aj v sypkom skupenstve.

- K hlavným prednostiam výrobku patrí:

- Nízka hmotnosť, vysoká pevnosť, odolnosť voči väčšine olejov a kyselín
- Ľahké čistenie vďaka hladkým stenám vo vnútri
- Stohovateľnosť, 100% recyklovateľnosť, odolnosť voči UV žiareniu
- Vhodnosť materiálu pre styk s potravinami

- K boxom je možné doobjednať samostatné veko.

Typ: 5041-A (veko) **47,00**



Typ: 5041-0 (box) **125,00**

- 25,5 kg
- 1165 x 800 x 800 mm
- 520 l
- 200 kg

Vhodné na potraviny

Typ: 5041-A (veko) **47,00**



Typ: 6696-0 (box) **242,00**

- 25,5 + 5 kg
- 1165 x 800 x 950 mm
- 520 l
- 200 kg

Plastový box pojazdný

- Kolieska umožňujú veľmi ľahkú manipuláciu s materiálom.
- Vybavený kolieskami s Ø 120 mm. Kolieska neprekážajú stohovaniu.

Typ: 4664-A (veko) **28,00**



84,00

Typ: 4664 (box)

- 12,5 kg
- 990 x 635 x 650 mm
- 280 l
- 125 kg

Vhodné na potraviny

Typ: 4664-A (veko) **28,00**



Typ: 4664-0 (box)

- 12,5 + 5 kg
- 990 x 635 x 800 mm
- 280 l
- 125 kg

182,00

Pohodlná manipulácia!

PLASTOVÉ BOXY



Praktické stohovanie

Robustné plastové boxy pre priemysel

- Široké využitie týchto boxov umožňujú ich veľmi dobré vlastnosti. Najčastejšie sú využívané na skladovanie alebo prepravu menších výrobkov či polotovarov ako v pevnom, tak aj v sypkom skupenstve.
- K hlavným prednostiam výrobku patrí:
 - Nízka hmotnosť, vysoká pevnosť, odolnosť voči väčšine olejov a kyselín
 - Lhké čistenie vďaka hladkým stenám vo vnútri
 - Stohovateľnosť, 100% recyklovateľnosť, odolnosť voči UV žiareniu
 - Vhodnosť materiálu pre styk s potravinami
- K boxom je možné doobjednať samostatné veko.

Typ: 3560-A
(veko k 3560)

42,00



Typ: 3560
box

145,00

- 32 kg
- 1200 x 800 x 800 mm
- 520 l
- 400 kg

Typ: 6482-1
(veko k 6482)

60,00



Vhodné pre priemysel

Typ: 6482-1
(veko k 4448)

60,00



Typ: 6482
box

156,00

- 33 kg
- 1200 x 1000 x 760 mm
- 610 l
- 400 kg

Typ: 4448
box

- 27 kg
- 1200 x 1000 x 580 mm
- 400 l
- 310 kg

150,00

PLASTOVÉ BOXY

Robustné plastové boxy s lyžinami ▼

- Široké využitie týchto boxov umožňujú ich veľmi dobré vlastnosti. Najčastejšie sú využívané na skladovanie alebo prepravu menších výrobkov či polotovarov ako v pevnom, tak aj v sypkom skupenstve.
- Mechanická odolnosť je výrazne zvýšená existenciou pevných lyžín, ktorými sú spojené nohy boxu. Lyžiny tiež zabezpečujú vyššiu bezpečnosť pri manipulácii s boxom.
- K hlavným prednostiam výrobku patria:
 - Nízka hmotnosť, vysoká pevnosť, odolnosť voči väčšine olejov a kyselín.
 - Ľahké čistenie vďaka hladkým stenám vo vnútri
 - Stohovateľnosť, 100% recyklovateľnosť, odolnosť voči UV žiareniu
 - Vhodnosť materiálu pre styk s potravinami
 - Bezpečnosť pri manipulácii s boxom
- K boxom je možné doobjednať samostatné veko



Typ: 6482-1 (veko) **60,00**



Typ: A6482 (box) **169,00**

- 37 kg
- 1200 x 1000 x 760 mm
- 610 l
- 450 kg
- 3 lyžiny

Typ: 3560-A (veko) **42,00**



Vhodné pre priemysel

Typ: 6033-0 (box) **180,00**

- 32 kg
- 1200 x 800 x 800 mm
- 520 l
- 400 kg
- 2 lyžiny

▼ Skladací plastový box

Typ: 3859

- Vyrobený z kvalitného polyetylénu.
- Zo štyroch strán sklopné bočnice uľahčujú manipuláciu s obsahom.
- Možnosť kompletného zloženia boxu šetrí náklady na spätný transport prázdneho boxu.
- Možnosť stohovania plných boxov v počte 5 ks.

- 42 kg
- 1200 x 800 x 1000/420 mm
- 700 l
- 500 kg



297,00



KOVOVÉ OHRADOVÉ PALETY



Typ: 7066 (7069)

Štandardné prevedenie

- Najbežnejší typ ohradovej palety.



Typ: 7067 (7070)

Prevedenie s lyžinami

- Lyžiny spevňujú celú konštrukciu ohradovej palety. Majú obdobné využitie ako palety v štandardnom prevedení.



Typ: 7111 (7112)

Prevedenie so skllopnou bočnicou

- Sklpočná pozdĺžna bočnica umožňuje ľahšie ukladanie a vyberanie obsahu. Využitie nájde predovšetkým pri manipulácii s ťažkými predmetmi.



Typ: 7068 (7071)

Sieťované prevedenie

- Odľahčený typ ohradovej palety použiteľný tam, kde nie sú veľké nároky na pevnosť palety.

- Vhodné na skladovanie a prepravu materiálu.
- Vystužená konštrukcia zaisťuje vysokú pevnosť.
- Stohovateľnosť umožňuje maximálne využitie skladovacích priestorov.
- Rohové stĺpiky so žeriavovými okami pre manipuláciu so žeriavom.
- Na želanie možno dodať v žiarovo zinkovanom prevedení.



Nízka cena!
Vysoká kvalita!

Veko ku kovovým ohradovým paletám



Typ: 7066-V 1200 x 800 mm

68,00

Typ: 7069-V 800 x 600 mm

51,00

- Voľne položitelné veko chráni obsah kovovej ohradovej palety pred prachom a nečistotami.
- Sklpočné držiaky umožňujú stohovanie samostatných viek (pred objednaním je nutné preveriť kompatibilitu).
- Na želanie je možné vyrobiť aj veká z jednej strany na pánty a z druhej strany s okami na visiaci zámok.

TYP	HL. ROZMERY d x š x v (mm)	NOSNOSŤ (kg)	POVRCHOVÁ ÚPRAVA	CENA (EUR)
7066	1200 x 800 x 600	1000/3000	lakovaná	272,00
7069	800 x 600 x 600	750/3000	lakovaná	210,00
7067	1200 x 800 x 630	1000/3000	lakovaná	327,00
7070	800 x 600 x 630	750/3000	lakovaná	256,00
7111	1200 x 800 x 600	1000/3000	lakovaná	336,00
7112	800 x 600 x 600	750/3000	lakovaná	201,00
7068	1200 x 800 x 600	1000/3000	lakovaná	248,00
7071	800 x 600 x 600	750/3000	lakovaná	222,00

KOVOVÉ OHRADOVÉ PALETY

- Atypické prevedenia umožňujú široké využitie týchto palet.
- Manipulácia umožnená pomocou paletových vozíkov alebo žeriavom.
- Štandardne dodávané v modrej farbe, na želanie možno palety dodať v inej farbe.
- Na želanie možno vyrobiť palety v atypických rozmeroch i prevedeniach.



Na želanie je možné vyrobiť palety v atypických rozmeroch a prevedeniach!



od 153,00

TYP	HL. ROZMERY d x š x v (mm)	NOSNOSŤ (kg)	POVRCHOVÁ ÚPRAVA	CENA (EUR)
7113	1200 x 800 x 600	1000/3000	lakovaná	153,00
7114	1200 x 800 x 600	1000/3000	lakovaná	175,00
7115	1200 x 800 x 600	1000/3000	lakovaná	187,00
7116	1200 x 800 x 600	1000/3000	lakovaná	183,00

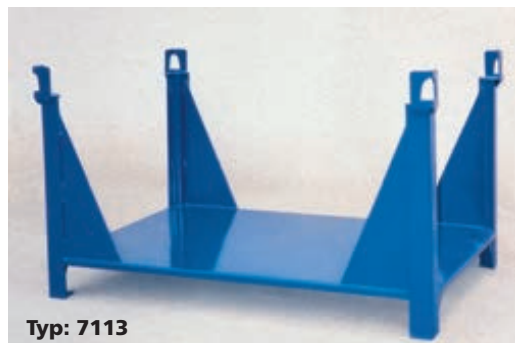

Typ: 7113

Prevedenie otvorené (zo štyroch strán)

- Vystužené rohové stĺpiky zaisťujú vysokú pevnosť palety. Toto prevedenie umožňuje skladovanie i prepravu dlhého materiálu.



Typ: 7114

Prevedenie otvorené (z dvoch strán)

- Použitie palety podobné ako pri výrobku typ 7113. Postranné bočnice zvyšujú pevnosť palety a zabraňujú vypadávaniu materiálu.



Typ: 7115

Prevedenie štandardné (s nižšou bočnicou)

- Využitelná všade tam, kde sa manipuluje s ťažkým materiálom. Znížená bočnica uľahčuje vkladanie a vyberanie materiálu.



Typ: 7116

Sieťovaná paleta (s nižšou bočnicou)

- Nižšia bočnica umožňuje lepší prístup k materiálu v palete. Na želanie možno znížiť bočnicu na kratšej strane palety.

KOVOVÉ PALETY

Kovové palety jednoduché



Rovná

Typ: 8008

- 37 kg
- 1200 x 800 x 140 mm
- 1500/3000 kg*
(dynamická/statická nosnosť)

127,00

Typ: 8009

- 42 kg
- 1200 x 1000 x 140 mm
- 1500/3000 kg*
(dynamická/statická nosnosť)

151,00



Trapézová

Typ: 8010

- 40 kg
- 1200 x 800 x 140 mm
- 1500/3000 kg*
(dynamická/statická nosnosť)

135,00

Typ: 8011

- 45 kg
- 1200 x 1000 x 140 mm
- 1500/3000 kg*
(dynamická/statická nosnosť)

159,00

Kovová skladacia paleta



380,00

Typ: 5243

- Výhodné použiť ako vratný obal.
- Stohovateľná do 6-tich vrstiev. Možnosť zaplombovania.
- Dodáva sa v zloženom stave.
- Povrchová úprava – lakovaná.

- 100 kg
- 1240 x 840 x 985 mm
- 1000 kg

Zložená paleta.

Nízka ohradová paleta

Typ: 7794

- Nízke prevedenie ohradovej palety.
- Vybavené okami na manipuláciu žeriavom.
- Prispôsobená na manipuláciu s VZV technikou.
- Stohovateľná (1 + 4 ks).



Ľahké stohovanie.



184,00

- 39 kg
- 1200 x 800 x 200/353 mm
- 500 kg (stohovacia n. 2500 kg)

Kovové palety



Typ: 7790

- Kovová paleta na skladovanie a prepravu kusového materiálu.
- Zváraná z ocelových ohradených plechov hrúbky 2,5 mm.
- Robustnejšie prevedenie ako štandardné ohradové palety.
- Ľahšie stohovanie.
- Lakované alebo žiarovo zinkované prevedenie.



Typ: 7790-Z

Typ: 7790 / 7790-Z

- 114 kg
- 1200 x 800 x 700/840 mm
- 1500 kg (stohovacia n. 7500 kg)

700,00 / 921,00



Ľahké stohovanie.

Typ: 7791 / 7791-Z

- 127 kg
- 1200 x 1000 x 700/840 mm
- 1500 kg (stohovacia n. 7500 kg)

710,00 / 964,00

KOVOVÉ SIEŤOVANÉ BOXY NA SKLADOVANIE

- Boxy tvoria podlahový rám a sieťované bočnice. Dodávajú sa v prevedení s otvárateľnou bočnicou.
- Možnosť manipulácie pomocou nízkozdvížných aj vysokozdvížných prostriedkov zo všetkých štyroch strán.
- Pri manipulácii žeriavom musia byť boxy zdvíhané vhodným zdvíhacím rámom, aby na rám boxu pôsobili len zvislé sily.
- Možnosť doplnenia sieťovaného boxu o podvozok na zjednodušenie manipulácie po rovných a pevných podlahách.
- Boxy lakované RAL 7030.



▲ Sieťovaný box

Typ: 6031

- Podľa normy pre systémy EPAL.
- Štvorcestný sieťovaný box.
- Sklopná bočnica.
- Drevená výplň podlahy.

- 67 kg
- 1230 x 835 x 970 mm
- 1500 kg

236,00



▲ Sieťovaný box s vekom

Typ: 7929

- Sieťované veko.
- Sklopná bočnica.
- Drevená výplň podlahy.

- 72 kg
- 1240 x 835 x 970 mm
- 1500 kg

256,00



168,00

◀ Sieťovaný box – nízky

Typ: 7932

- Znížené prevedenie.
- Sklopná bočnica.
- Drevená výplň podlahy.

- 53 kg
- 1240 x 835 x 500 mm
- 1500 kg



162,00

▲ Sieťovaný box – skladací

Typ: 7933

- Možnosť kompletného zloženia.
- Efektívna stohovateľnosť boxov.
- Sklopná bočnica.
- Drevená výplň podlahy.

- 73 kg
- 1230 x 835 x 970 mm
- 900 kg



▲ Podvozok pre sieťované kontajnery

Typ: 6411

- Kolesá s kovovým stredom a gumovým behúňom.
- Podvozok pre zjednodušenie manipulácie.
- Kolieska s priemerom 200 mm.
- 2x otočné a 2x otočné koleso s brzdou.

- 18/18 kg
- 800 x 1200 x 1000 mm
- 1200/880 kg

164,00

197,00

POJAZDNÉ SIEŤOVANÉ KONTAJNERY

- Vhodné na zber a manipuláciu s odpadom, predovšetkým obalových materiálov ako je kartón, vlnitá lepenka, fólia alebo drevo.
- Využitie nájdú predovšetkým vo výrobných priestoroch alebo skladoch distribučných centier.
- Veľmi ľahká obsluha a manipulovateľnosť.



575,00

◀ Pojazdny sieťovaný kontajner

Typ: 3236

- Žiarovo zinkovaná konštrukcia.
- Dno plné, ostatné sieťované.
- Rozmer oka 50 mm x 50 mm x 4 mm.
- Znížený vstup na čelnej stene uľahčuje manipuláciu s odpadom.
- 4 otočné kolesá s priemerom 200 mm, dve s brzdou.
- Na bočných stranách integrované čapy pre vysypávanie vyklápačom.
- Kontajner je vybavený tabuľkou na označenie.

70 kg 1260 x 1000 x 1190 mm
1000 l 500 kg



402,00

▲ Pojazdny sieťovaný kontajner Typ: 7797

- Žiarovo zinkovaná konštrukcia.
- Kompletne sieťovaná nádoba.
- Rozmer oka 50 mm x 50 mm x 4 mm.
- Otváracia horná časť čela s rozmermi 1130 mm x 435 mm.
- 4 otočné kolesá s priemerom 200 mm, jedno s brzdou.
- Na bočných stranách kontajnera integrované držiaky pre lepšiu manipuláciu.

59 kg 1260 x 780 x 1170 mm
800 l 500 kg



741,00

▲ Vysoký pojazdny sieťovaný kontajner

Typ: 7799

- Žiarovo zinkovaná konštrukcia.
- Dno a zadná stena plná, ostatné sieťované.
- Rozmer oka 50 mm x 50 mm x 4 mm.
- Na bočných stranách integrované čapy na vysypávanie vyklápačom.
- Integrované adaptéry pre vysokozdvížny vozík.
- 4 otočné kolesá, dve s brzdou.
- Na bočných stranách kontajnera sú integrované držiaky pre lepšiu manipuláciu.
- Kontajner je vybavený tabuľkou na označenie.

121 kg 1375 x 1075 x 1642 mm
1670 l 700 kg

▶ Pojazdny sieťovaný kontajner

Typ: 7798

- Žiarovo zinkovaná konštrukcia.
- Spodná časť nádoby plná, vrchná sieťovaná.
- Rozmer oka 50 mm x 50 mm x 4 mm.
- Otváracia časť čela s rozmermi 632 mm x 400 mm.
- 4 otočné kolesá s priemerom 200 mm, dve s brzdou.
- Na bočných stranách kontajnera integrované držiaky pre lepšiu manipuláciu.



590,00

133 kg 1270 x 1000 x 1230 mm
1400 l 500 kg

PALETY NA SKLADOVANIE A TRANSPORT



◀ Skladovacia a prepravná paleta

Typ: 3235

- Paleta nájde využitie ako pri preprave, tak aj skladovaní drobného tovaru alebo materiálu. Ľahkú manipuláciu pomocou vysokozdvížneho vozíka umožňujú kapsy na vidlice VZV. Konštrukcia palety umožňuje trojnásobné stohovanie, čo ušetrí miesto bez použitia stabilných regálov.
- Veľkosť palety a možnosť stohovania zaisťuje vysokú stabilitu skladovaného materiálu.
- Povrchová úprava: lakovaná.
- Stohovateľnosť: 3 x.

- 📦 390 kg
- 📏 2400 x 2000 x 1800 mm
- 📊 1500 kg

1 050,00

Žiarovo zinkovaný ▼

LAB-box Typ: 5900

- Slúžiaci na prepravu tovaru, materiálu alebo odpadu.
- Box je zabezpečený dvojkridlovými dverami uľahčujúcimi plnenie a vyprázdňovanie.
- Manipulácia pomocou žeriavu alebo vysokozdvížneho vozíka.
- Stohovateľný v troch vrstvách.
- Vhodný na zber odpadu alebo skladovania materiálu.

- 📦 150 kg
- 📏 1000 x 1200 x 1600 mm
- 📊 800 kg



555,00



DREVENÉ PALETY

EUR paleta ▼



- Tepelné IPPC ošetrenie - nutné pre export mimo EU alebo pri používaní v potravinárstve a papierenskom priemysle.
- Certifikovaný výrobok.

TYP	ROZMERY (mm)	HMOTNOSŤ (kg)	NOSNOSŤ (kg)	CENA (EUR)
7767	1200 x 800	21-24	1500	28,00

Ľahká jednorázová paleta ▼



- Drevené palety s nižšou hmotnosťou.

TYP	ROZMERY (mm)	HMOTNOSŤ (kg)	NOSNOSŤ (kg)	CENA (EUR)
7880	800 x 600	10	500	11,30
7881	1200 x 800	14	500	14,30
7882	1200 x 1000	16	500	15,80

Drevená paleta Štandard ▼



- Drevené palety bez certifikácie.

TYP	ROZMERY (mm)	HMOTNOSŤ (kg)	NOSNOSŤ (kg)	CENA (EUR)
7883	1200 x 800	20	1000	18,10
7884	1200 x 1000	25	1000	19,80

Drevené paletové ohrádky ▼



- Skladacia nadstavba na EURO paletu s rozmerom 1200 x 800 mm.
- Zostavujú sa na seba do potrebnej výšky.

TYP	HMOTNOSŤ (kg)	ROZMERY (mm)	CENA (EUR)
7885	8	1200 x 800 x 200	19,00

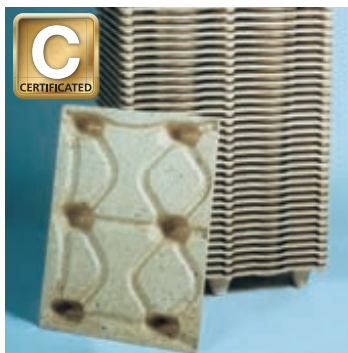

◀ Ekologická lisovaná paleta

Typy: 6444-6449

Lisované drevené palety sú alternatívou ku klasickým dreveným europaletám s mnohými výhodami.

- Nízka hmotnosť a vysoká pevnosť.
- Úspora skladovacieho a prepravného priestoru.
- Plná recyklovateľnosť a bezproblémová likvidácia.
- Mnohonásobné použitie.
- Ekologické a exportné certifikáty pre USA, Austráliu atď.

TYP	HLAVNÉ ROZMERY d x š x v (mm)	HMOTNOSŤ (kg)	NOSNOSŤ (kg)	POČET NÔH	CENA (EUR)
6444	1200 x 1000 x 140	14	900	9	14,20
6445	1200 x 800 x 140	11	1250	9	15,10
6446	1200 x 800 x 140	9	900	9	14,20
6447	1200 x 800 x 140	7,5	250	6	10,40
6448	800 x 600 x 120	4,5	500	6	8,30
6449	600 x 400 x 120	4	250	4	5,40



▶ Paletové veko ▲

- Plné veko (patrí k typu 7885).
- Služí na bezpečné zakrytie a ochranu tovaru na palete.
- Na veko sa dá položiť ďalšia paleta.



TYP	HMOTNOSŤ (kg)	ROZMERY (mm)	CENA (EUR)
7886	10	1200 x 800	14,40

SKLOLAMINÁTOVÉ NÁDOBY

- Vyrobené z vysoko odolného sklolaminátu metódou lisovania bez spojov, zaručená vysoká pevnosť pri nízkej hmotnosti.
- Hladký povrch umožňuje jednoduché čistenie, horný lem uľahčuje manipuláciu.
- Prázdne nádoby je možné vkladať do seba a tým ušetriť skladovací priestor.
- Teplotná odolnosť od -30 °C až do -40 °C.
- Odolné voči mnohým kyselinám a lúhom, nekorodujú.
- Odolné voči poveternostným vplyvom.



TYP	OBJEM (l)	VNÚTORNÝ ROZMER HORE (d x š x v) (mm)	VONKAJŠÍ ROZMER HORE (d x š x v) (mm)	HMOTNOSŤ (kg)	CENA (EUR)
4501	200	800 x 490 x 590	880 x 570 x 600	8	130,00
4502	300	1100 x 620 x 520	1180 x 700 x 530	14	219,00
4503	400	1110 x 710 x 590	1190 x 790 x 600	17	216,00
4504	550	1180 x 830 x 620	1320 x 970 x 630	19	277,00
4505	700	1180 x 830 x 800	1320 x 970 x 810	23	349,00

Ďalšie rozmery a farby na vyžiadanie.

Príslušenstvo k sklolaminátovým nádobám

Podvozok pojazdný



Podstavec pevný



Veko



PRÍSLUŠENSTVO K TYPU	PODVOZOK POJAZDNÝ				PODSTAVEC PEVNÝ			VEKO			
	TYP	HMOTNOSŤ (kg)	PRIEMER KOLESA (mm)	CENA (EUR)	TYP	HMOTNOSŤ (kg)	CENA (EUR)	TYP	HMOTNOSŤ (kg)	ROZMER (mm)	CENA (EUR)
4501	3326	9	100	190,00	3331	8	70,00	3336	2	890 x 590 x 40	78,00
4502	3327	14	100	214,00	3332	12	96,00	3337	3,5	1200 x 720 x 40	101,00
4503	3328	14	100	203,00	3333	12	108,00	3338	4	1200 x 800 x 40	119,00
4504	3329	18	125	252,00	3334	16	118,00	3339	5,5	1340 x 980 x 60	139,00
4505	3330	18	125	245,00	3335	16	100,00				

Mobilná vaňa ►

Typ: 7625

- Vhodná pre styk s potravinami.
- Odolná voči väčšine chemikálií a čistiacim prostriedkom.
- Hladký vnútorný aj vonkajší povrch, k vani je možné dokúpiť stojan na zem alebo na stenu.
- Vybavená výpusťou so zátkou.

- 6,3 kg
- 980 x 550 x 310 mm
- 100 l
- 100 kg



64,00



Stojan na zem
Typ: 7626

- 4,6 kg



Držiak na stenu
Typ: 7627

- 2,3 kg
- 570 x 490 x 310 mm

52,00

PALETY

- Dnešné materiálové toky vyžadujú moderné, efektívne vratné systémy, ktoré sa zásadnou mierou podieľajú na znižovaní logistických nákladov. Prínosom týchto palet je predovšetkým ich nízka hmotnosť, vysoká nosnosť, dlhá životnosť, odolnosť voči UV žiareniu alebo 100% recyklovateľnosť. Všetky tieto výhodné vlastnosti je možné využiť pri budovaní nového moderného logistického systému.



11,80

Typ: 7756

- Materiál: polypropylén

3,9 kg

1200 x 800 x 150 mm

1000 kg



18,10

Typ: 3891

- Materiál: polyetylén

5,5 kg

1200 x 800 x 160 mm

2000/1000 kg*

21,00

Typ: 3892

- Materiál: polyetylén

6,8 kg

1200 x 1000 x 160 mm

2000/1000 kg*



26,00

Typ: 3893

- Materiál: polyetylén

6,7 kg

1200 x 800 x 160 mm

2000/1000 kg*

30,00

Typ: 3894

- Materiál: polyetylén

8,8 kg

1200 x 1000 x 160 mm

2000/1000 kg*



21,00

Typ: 3231

- Materiál: recyklovaný plast

19 kg

1200 x 800 x 145 mm

10 000/1000 kg*

21,00

Typ: 4153

- Materiál: recyklovaný plast

21 kg

1200 x 1000 x 145 mm

10 000/1000 kg*



28,00

Typ: 3232

- Materiál: recyklovaný plast

26 kg

1200 x 800 x 150 mm

10 000/600 kg*

30,00

Typ: 4269

- Materiál: recyklovaný plast

32 kg

1200 x 1000 x 165 mm

10 000/1000 kg*

* Statická/dynamická nosnosť

PALETY



64,00

EURO Typ: 3895

- Materiál: polyetylén

16,8 kg

1200 x 800 x 160 mm

3000/1200 kg*

52,00

EURO Typ: 3896

- Materiál: polyetylén

13 kg

1200 x 1000 x 160 mm

3000/1200 kg*

Hygienický atest



84,00

EURO H1 Typ: 3897

- Materiál:

primárny polyetylén

18 kg

1200 x 800 x 160 mm

4000/1500 kg*

v regáli: 750 kg

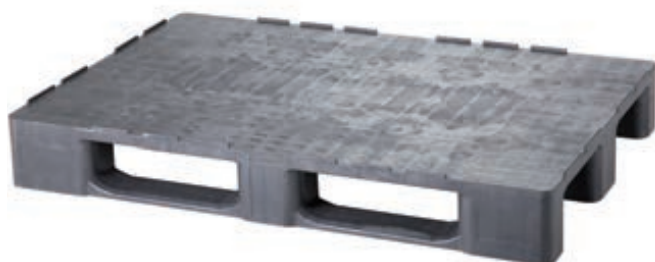

75,00

Typ: 3898

- Materiál: polyetylén

18 kg

1200 x 800 x 150 mm

4500/2500 kg*

v regáli: 1500 kg

81,00

Typ: 3899

- Materiál: polyetylén

20 kg

1200 x 1000 x 152 mm

4500/2500 kg*

v regáli: 1500 kg

Hygienický atest



105,00

Typ: 7757

- Materiál: polyetylén

16 kg

1200 x 800 x 135 mm

5000/1500 kg*

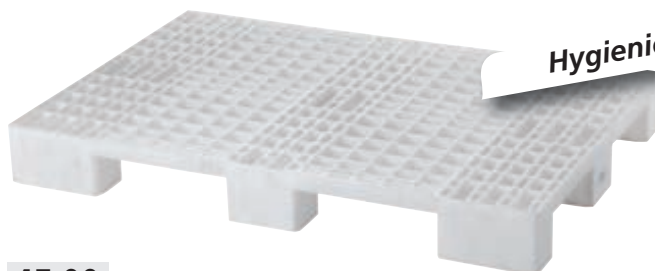

45,00

Typ: 6485

- Materiál: polyetylén

7 kg

1200 x 800 x 130 mm

1800/600 kg*



64,00

Typ: 6486

- Materiál: polyetylén

12 kg

1200 x 800 x 140 mm

4000/1500 kg*

* Statická/dynamická nosnosť

REGÁLY NA STOJACE SUDY A KONTAJNERY



- Jednotlivé sudy možno uložiť na europaletu, alebo priamo na roštové podlahy.
- Vhodné pre skladovanie 200 l a 216,5 l sudov a kontajnerov do 1000 l.
- Maximálne využitie skladovacích plôch.
- Prehľadné skladovanie.
- Manipulácia s regálom pomocou VZV.
- Voľne uložené rošty umožňujú jednoduché čistenie odkvapov.
- Uzavreté prevedenie regála je zabezpečené vetracou mriežkou a uzamykateľnými dverami.
- Povrchová úprava prevedená v zákl. a vrchnej farbe.

Otvorené prevedenie regála

Typ: 6086



Uzavreté prevedenie regála

Typ: 6087

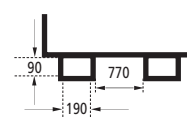

TYP	NÁZOV	ROZMERY š x h x v (mm)	POVRCHOVÁ ÚPRAVA	CENA (EUR)
6086	Otvorený regál R5	2900 x 1400 x 2200	lakovaný	na vyžiadanie
6087	Uzavretý regál R5	2900 x 1400 x 2000	lakovaný	na vyžiadanie

REGÁLY NA LEŽIACE SUDY

Otvorené prevedenie regála ▼

Typ: 6090



- Jednotlivé sudy sú uložené na pevných podstavcoch.
- Vhodné na skladovanie kvapalín v 200 l a 216,5 l sudoch.
- Podstavce pod sudy možno prispôbiť iným rozmerom sudov (60, 100 l).
- Maximálne využitie skladovacích plôch.
- Tesná záchytná vaňa s obsahom 350 l.
- Možnosť vyprázdňovania sudov pomocou plastových, alebo kovových kohútov.
- Manipulácia s regálom možná pomocou vysokozdvížneho vozíka.
- Pevná konštrukcia zaisťuje stabilitu regála.
- Povrchová úprava prevedená základným a vrchným náterom.
- Uzavretý regál je vybavený vetracou mriežkou a uzamykateľnými dverami.

Uzavreté prevedenie regála ▼

Typ: 6091

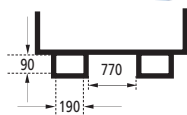

TYP	NÁZOV	HL. ROZMERY š x h x v (mm)	POVRCHOVÁ ÚPRAVA	CENA (EUR)
6090	Otvorený regál RL	2900 x 1200 x 1900	lakovaný	na vyžiadanie
6091	Uzavretý regál RL	2900 x 1200 x 2200	lakovaný	na vyžiadanie

REGÁLY NA SUDY



Regály na sudy

- Oceľová konštrukcia regálov.
- Vybavená záchytnou vaňou a žiarovo zinkovanými roštmi.
- Dvojdielne posuvné dvere so zámkom, pre úsporu miesta.
- Regály vybavené prirodzeným odvetrávaním.
- Certifikované podľa „DIBt“.
- V ponuke 4 varianty
 - jednoposchodové, dvojposchodové,
 - bez dverí / s dverami.

Sú vhodné na skladovanie:

- vodu ohrozujúcich látok,
- horľavých látok (nutné dokúpiť sadu pre uzemnenie).



MODEL	VONKAJŠIE ROZM. (mm)	ROZMERY VSTUPU (mm)	POČET POSCHODÍ	ZÁCHYTNÁ VAŇA (l)	KAPACITA SUDOV* 200 l	BEZ DVERÍ	S POSUVNÝMI DVERAMI
	6240 x 1475 x 2630	3000 x 1340 x 2300	1	900	20 bez palet, 16 na CP a 12 na EP	Typ: 7628 Cena (EUR) na vyžiadanie	Typ: 7629 Cena (EUR) na vyžiadanie
	6240 x 1475 x 3000	3000 x 1340 x 1240	2	900	40 bez palet, 32 na CP a 24 na EP	Typ: 7630 Cena (EUR) na vyžiadanie	Typ: 7631 Cena (EUR) na vyžiadanie
Typ: 7646 sada pre uzemnenie							Cena (EUR) na vyžiadanie

*EP – paleta 120 x 80 cm, CP – paleta 120 x 120 cm

Protipožiarne sklady

Typ: 7643

- Oceľová konštrukcia.
- Vybavené záchytnou vaňou so žiarovo zinkovanými roštmi.
- Kompletne izolované.
- S požiarou odolnosťou 90 minút podľa EN 13501-2.

Vyrábané na zákazku so širokým voľiteľným príslušenstvom a v mnohých veľkostných variantách.

Sú vhodné na skladovanie:

- na skladovanie toxických látok
- na skladovanie oxidačných látok
- na skladovanie horľavých látok



Cena na vyžiadanie.





Eko – sklad

- Sklad určený na skladovanie nebezpečných látok.
- Záchytná vaňa vybavená žiarovo zinkovanými roštmi.
- Konštrukcia vrátane opláštenia kompletne pozinkovaná. Na želanie je možné pozinkovaný kontajner nalakovať farbou.
- Štandardne jednokrídlové dvere s rozmerom prechodu 1240 x 1963 mm.
- Zaťaženie roštov 1000 kg/m². Zaťaženie strechy 125 kg/m².
- Certifikované podľa „DIBt“.



Sklady sú dodávané v 4 certifikovaných prevedeniach. Sú vhodné na skladovanie:



- vodu ohrozujúcich látok,



- horľavých látok (nutné dokúpiť sadu pre uzemnenie),



- vodu ohrozujúcich látok so zateplením,



- na skladovanie horľavých látok so zateplením (nutné dokúpiť sadu pre uzemnenie).

VONKAJŠIE ROZM. (mm)	VNÚTORNÉ ROZM. (mm)	HMOTNOSŤ (kg)	ZÁCHYTNÝ OBJEM (l)					
2350 x 915 x 2196	2152 x 830 x 2051	240	300	Typ: 7632-W Cena (EUR) na vyžiadanie	Typ: 7632-N Cena (EUR) na vyžiadanie	Typ: 7632-TB Cena (EUR) na vyžiadanie	Typ: 7632-TA* Cena (EUR) na vyžiadanie	
2985 x 2350 x 2196	2900 x 2152 x 2051	650	1000	Typ: 7633-W Cena (EUR) na vyžiadanie	Typ: 7633-N Cena (EUR) na vyžiadanie	Typ: 7633-TB Cena (EUR) na vyžiadanie	Typ: 7633-TA* Cena (EUR) na vyžiadanie	
4020 x 2350 x 2216	3935 x 2152 x 2051	820	1000	Typ: 7634-W Cena (EUR) na vyžiadanie	Typ: 7634-N Cena (EUR) na vyžiadanie	Typ: 7634-TB Cena (EUR) na vyžiadanie	Typ: 7634-TA* Cena (EUR) na vyžiadanie	
Typ: 7646 sada pre uzemnenie								Cena (EUR) na vyžiadanie

Voliteľné príslušenstvo

V prípade objednania akéhokoľvek elektrického príslušenstva je nutné objednať ističovú skriňu **Typ: 7645**.

* Ku skladom na horľaviny **7632,3,4-TA** je nutné objednať ističovú skriňu **Typ: 7645** a technickú ventiláciu **Typ: 7642-EX**.



Typ: 7636
Osvetlenie s vypínačom 2 x 58 W

na vyžiadanie

Typ: 7636-EX
Osvetlenie s vypínačom 2 x 58 W EX

na vyžiadanie



Typ: 7645
Ističová skriňa IP54

na vyžiadanie



Typ: 7637
Zásuvka 230 V

na vyžiadanie

Typ: 7637-EX
Zásuvka 230 V EX

na vyžiadanie



Typ: 7644
Dvojkrídlové dvere ku skladom 7632, 7633 a 7634

na vyžiadanie



Typ: 7638
Vyukurovanie – konvektor 2 kW s termostatom

na vyžiadanie



Typ: 7640
Vyukurovanie EX 800 W s termostatom

na vyžiadanie



Typ: 7642
Technická ventilácia

na vyžiadanie

Typ: 7639
Vyukurovanie – konvektor 3 kW s termostatom

na vyžiadanie

Typ: 7641
Vyukurovanie EX 1700 W s termostatom

na vyžiadanie

Typ: 7642-EX
Technická ventilácia EX

na vyžiadanie

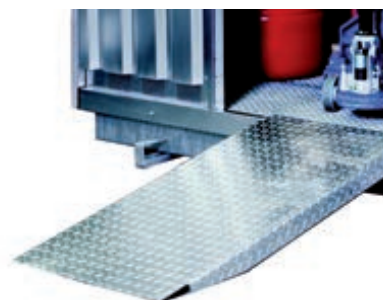

Typ: 7635
Nájazdová rampa

na vyžiadanie

MOBILNÉ EKO-SKLADY

Nízka cena!



Eko-sklad Štandard

- Celolakovaná zváraná konštrukcia s uzamykateľnými dverami, podlahou so žiarovo zinkovanými roštmi, bezpečnostnou záchytnou vaňou.
- Je vhodný hlavne pre uskladnenie ekologicky škodlivých látok, odpadov.
- Použiteľný bez nutnosti základu, samonosný.
- Prenosný žeriavom, vysokozdvížným vozíkom.
- Na želanie zákazníka je možné dodávať v prevedení bez záchytnej vane, s drevenou podlahou s využitím ako kontajner na materiál.
- Možnosť dodať s dverami na kratšej alebo dlhšej strane alebo elektroinštaláciou.

Typ: 0046
Mobilný Eko - sklad.



Typ: 6123
Nájazd.



**Sklady s tepelnou izoláciou
vybavené chladením alebo
vykurovaním na požiadanie**

na vyžiadanie



Detail elektroinštalácie.

- Je možné dodať v ľubovoľných dĺžkach od 1,6 do 6 m.
- Základné prevedenie: 1,6; 3; 4; 5; 6 m.
- Je možné doobjednať nájazdovú rampu, alebo ľubovoľné umiestnenie dverí.
- Súčasťou dodávky elektroinštalácie je revízna správa.
- Výrobok je možné dodať so skúškou tesnosti – na vyžiadanie, za príplatok.

TYP	DĹŽKA x ŠÍRKA x VÝŠKA (mm)	VLASTNÁ HMOTNOSŤ (kg)	OBSAH ZÁCH. VANE (l)	CENA (EUR)
0046-1	1600 x 2350 x 2350	630	450	na vyžiadanie
0046-3	3000 x 2350 x 2350	1000	800	na vyžiadanie
0046-4	4000 x 2350 x 2350	1280	1050	na vyžiadanie
0046-5	5000 x 2350 x 2350	1560	1350	na vyžiadanie
0046-6	6000 x 2350 x 2350	1850	1600	na vyžiadanie
6123	Nájazd žiarovo zinkovaný			na vyžiadanie
6122	Elektroinštalácia malá (svetlo, zásuvka, ističe, rozvody)			na vyžiadanie
6122-1	Elektroinštalácia veľká (2x svetlo, 1x zásuvka, ističe, rozvody)			na vyžiadanie

Príslušenstvo
Ekosklady

VYBAVENIE EKOSKLADOV SKLADOVÉ KONTAJNERY

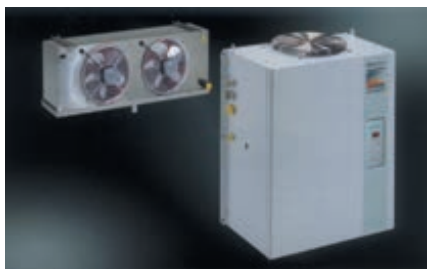

Príklad použitia klimatizácie.



Príklad použitia kúrenia.

Klimatizácia a kúrenie

- Mobilné EKO-składy je možné na želanie zákazníka vybaviť elektrickým kúrením alebo klimatizáciou.



◀ Skladové kontajnery

- Skladové kontajnery slúžia predovšetkým k uľahčeniu alebo preprave stavebného materiálu. Možno ich však použiť aj na skladovanie strojov a zariadení. Kontajnery sú vyrobené z ocelevo zvarovanej konštrukcie a stenami z profilovaného plechu hrúbky 1,5 mm. Podlahu tvorí rám z ocelových profilov, ktorý je pokrytý ryhovaným plechom hrúbky 4 mm.
- Čelnú stenu kontajnera tvoria dvojkridlové dvere, ktoré sú pri otvorení zaistené dvomi zvislými tiahľami. Po obvode sú dvere opatrené tesnením. Uhol otvárania dverí je 270°. Povrchová úprava sa skladá z jedného základného a dvoch vrchných náterov.
- Manipuláciu s kontajnerom pomocou vysokozdvížneho vozíka umožňujú otvory v spodnej časti rámu. Manipuláciu so žeriavom umožňujú otvory v nosnom ráme.



Úspora miesta pri transporte, možnosť vloženia kontajnera 9 m³ do kontajnera 10 m³.



Uhol otvárania 270°.

TYP	OBJEM (m ³)	VONKAJŠIE ROZMERY š x h x v (mm)	VNÚTORNÉ ROZMERY š x h x v (mm)	HMOTNOSŤ (kg)	NOSNOSŤ (t)	CENA (EUR)
6476	9	2438 x 2200 x 2260	2318 x 2060 x 2020	715	3	na vyžiadanie
6477	15	2991 x 2438 x 2591	2871 x 2318 x 2370	995	3	na vyžiadanie
6478	32	6058 x 2438 x 2591	5938 x 2318 x 2370	1530	5	na vyžiadanie

SKLADOVÉ KONTAJNERY

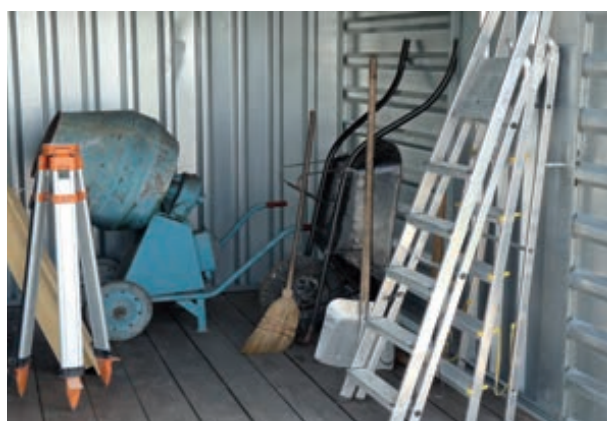

Šesťmetrový variant.



Ľahká manipulácia s vozíkom alebo žeriavom.

Popis:

- Kontajner je vyrobený z trapézového pozinkovaného plechu hrúbky 0,75 mm.
- Nosné plochy sú z pozinkovaného plechu hrúbky 2 mm.
- Podlaha je z dreva hrúbky 35 mm (pero – drážka).
- Kontajner je vybavený dvojkrídlovými dverami s kľučkou a zámkom v čelnej stene.
- Vstupný profil pri otvorených dverách je 1930 x 1930 mm.
- Celý kontajner je možné rozložiť do prepravnej polohy a tak znížiť prepravné náklady.
- Skladové kontajnery je možné dodať aj s oceľovou podlahou (kontajnery 2 m a 3 m), s ventilačnými mriežkami v bočných stenách, s oknami s okenicami v zadnej alebo bočných stenách, so strechou s priesvitným pruhom, s povrchovou úpravou práškovou farbou a inak umiestnenými resp. ďalšími dvojkrídlovými alebo jednokrídlovými dverami. Príslušenstvom skladových kontajnerov sú regálové stojany, regálové nosníky, záchytné police, sady na pozdĺžne spojenie 2 kontajnerov, sady na vystuženie strechy, sady vedenia vidlic vysokozdvížneho vozíka, nájazdy a bezpečnostné závary pre dvojkrídlové a jednokrídlové dvere.

Manipulácia:

- Zostavený kontajner je možné prenášať žeriavom aj vysokozdvížnym vozíkom.
- Pre účely zavesenia na žeriav je každý roh kontajnera vybavený žeriavovými úchytkami.
- Kontajnery sú dodávané v rozloženom stave.

Maximálne zaťaženie:

- Pri manipulácii so žeriavom – 1500 kg.
- Pri manipulácii s vozíkom – 3000 kg.
- Plošné zaťaženie dna – 500 kg/m².



TYP	VONKAJŠIE ROZMERY š x h x v (mm)	VNÚTORNÉ ROZMERY š x h x v (mm)	PREPRAVNÉ ROZMERY š x h x v (mm)	HMOTNOSŤ (kg)	CENA (EUR)
4056	2250 x 2200 x 2200	2070 x 2000 x 2000	2250 x 2200 x 380	395	2 020,00
4057	3000 x 2200 x 2200	2840 x 2000 x 2000	3000 x 2200 x 380	450	2 380,00
4058	4000 x 2200 x 2200	3840 x 2000 x 2000	4000 x 2200 x 380	560	2 930,00
4059	5000 x 2200 x 2200	4840 x 2000 x 2000	5000 x 2200 x 380	670	4 030,00
4060	6000 x 2200 x 2200	5840 x 2000 x 2000	6000 x 2200 x 380	780	4 460,00

SKLADOVÝ KONTAJNER SO ZÁCHYTNOU VAŇOU SKLADY TECHNICKÝCH PLYNOV



Skladový kontajner so záchytnou vaňou

Typ: 4347

- Podlahu tvorí žiarovo zinkovaná vaňa z plechu hrúbky 3 mm a žiarovo zinkovaný rošt.
- V kontajneri je možné skladovať len horľaviny s bodom vzplanutia vyšším než 100 °C.
- Maximálna kapacita ropných produktov a horľavín 2000 l.
- Kontajner je vybavený dvojkrídlovými dverami s kľučkou a zámkom na čelnej strane.
- Vstupný profil pri otvorených dverách je 1930 x 1930 mm.

- 📦 605 kg
- 📏 vonkajšie rozmery: 3000 x 2200 x 2200 mm
- 📏 vnútorné rozmery: 2840 x 2000 x 2000 mm
- 📏 prepravny rozmer: 3000 x 2200 x 380 mm
- 🗑️ objem záchytnej vane: 275 l

4 620,00

Prístrešky

- Konštrukciu prístrešku a garáže tvoria nosné profily z pozinkovaného plechu hrúbky 2 mm. Vyplnené trapézovým plechom 0,75 mm. Zostavený kontajner je možné prenášať žeriavom alebo vysokozdvížnym vozíkom.
- Pre účely zavesenia na žeriav je každý roh vybavený žeriavovými úchytnými perami/drážkami.
- Nosnosť podlahy 500 kg/m². Univerzálny prístrešok a mobilná garáž sú dodávané v rozloženom stave.



Mobilná garáž ▲

Typ: 4881

- Mobilná garáž je vybavená 1x dvojkrídlovými dverami z kratšej strany, slúžiacimi na vjazd do garáže a 1x dvojkrídlovými dverami z bočnej strany, ktoré slúžia k vystúpeniu z vozidla. Vstupný profil otvorených dverí je 1930 x 1390 mm.
- Dvere sú vybavené cylindrickým zámkom a kľučkou.
- Mobilná garáž je dodávaná v rozloženom stave.



◀ Univerzálny prístrešok Typ: 4878-4880

- Vhodný na záhradku k dielni alebo ako prístrešok pre odpadové hospodárstvo. Dodávaný v troch veľkostiach v rozloženom stave.

TYP	VONKAJŠIE ROZMERY š x h x v (mm)	VNÚTORNÉ ROZMERY š x h x v (mm)	PREPRavnÉ ROZMERY š x h x v (mm)	HMOTNOSŤ (kg)	CENA (EUR)
4878	2250 x 2200 x 2200	2070 x 2000 x 2000	2250 x 2200 x 380	395	1 710,00
4879	4000 x 2200 x 2200	3840 x 2000 x 2000	4000 x 2200 x 380	560	2 590,00
4880	6000 x 2200 x 2200	5840 x 2000 x 2000	6000 x 2200 x 380	780	3 670,00
4881	5000 x 2200 x 2200	4840 x 2000 x 2000	5000 x 2200 x 380	720	4 980,00

STOJANY A VOZÍKY NA PLYNOVÉ FLÁŠE

◀ Držiaky na stenu

- Držiak slúži na bezpečné uloženie fliaš na technické plyny s max. priemerom 250 mm. Na zabezpečenie fliaš slúži reťaz. Držiak sa upevňuje pomocou skrutiek na zvislú stavebnú konštrukciu. Vyrobené z pozinkovaného plechu s hrúbkou 3 mm a následnou úpravou práškovou farbou v odtieni RAL 7035.

TYP	POČET STOJÍSK	ROZMERY š x h x v (mm)	HMOTNOSŤ (kg)	CENA (EUR)
7231	1	350 x 133 x 75	1,2	14,00
7232	2	650 x 133 x 75	2	24,00
7233	3	950 x 133 x 75	3	36,00

Typ: 7231

Typ: 7232



Typ: 7233



Detail reťaze slúžiacej na upevnenie fliaš.

Stojan na zem ▶

Typ: 7237

- Na bezpečné uloženie dvoch fliaš technických plynov s max. Ø 250 mm. Na zabezpečenie fliaš slúži reťaz. Držiak je možné kotviť pomocou skrutiek k podlahe alebo zvislej konštrukcii. Stojany je možné navzájom spájať. Vyrobené z ocele 3 mm, následne povrchovo ošetrené práškovou farbou v odtieni RAL 7035.

📦 16 kg

📏 661 x 353 x 1026 mm

103,00



Paleta pre transport ▲

Typ: 7228

- Na bezpečnú prepravu 4 fliaš do Ø 250 mm vysokozdvížným vozíkom. Zabezpečenie fliaš pomocou sklopnej závery. Obojstranná manipulácia, z každej strany fliaše. Robustná žiarovo zinkovaná konštrukcia vybavená okami pre zabezpečenie (fixáciu).

📦 55 kg

📏 650 x 862 x 1138 mm

340,00



Jednoduchý princíp zabezpečenia fliaš.

Vozíky na prepravu plynových fliaš

Nájdete v sekcii MANIPULAČNÁ TECHNIKA.

Typ: 5010
55,00



Typ: 5011
51,00



Typ: 5012
211,00

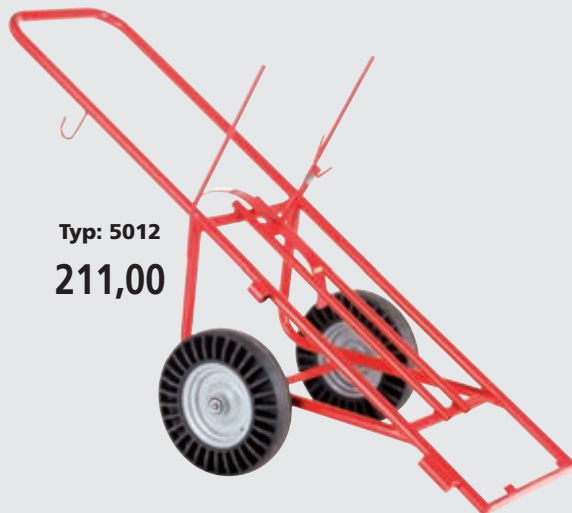

SKLADY TECHNICKÝCH PLYNOV

Príručný sklad plynových fliaš ►

- Štandardne je možné sklad využiť na fľaše technických plynov 33 kg (max. 6 ks). Pri zakúpení vnútornej police je možné priestor využiť na skladovanie 10 kg fliaš (max. 12 ks).
- Sklad je dodávaný v rozloženom stave vrátane spojovacieho materiálu.
- Žiarovo zinkovaná konštrukcia zabezpečuje max. odolnosť voči poveternostným vplyvom. Pevná strecha chráni pred dažďom. So sklodom je možné manipulovať pomocou paletového alebo vysokozdvížneho vozíka. Sklad je možné uzamykať visiacim zámkom.

Sklad

Typ: 7229

118 kg

Rozm. 936 x 1151 x 1891 mm;
prepr. rozm. 1710 x 1105 x 420 mm

Max. kapacita 12 x 10 kg, 6 x 33 kg

960,00



Typ: 7229

Typ: 7229 + 7230



Príslušenstvo – Polica

Typ: 7230

- Polica na 6 ks fliaš 10 kg.
- Vyrobená z pozinkovanej ocele
- Dodávaná vrátane spojovacieho materiálu.
- Montáž pomocou skrutiek.

10,5 kg

1065 mm x 800 mm

65,00



Policu je možné ľahko sklopit a využiť sklad na fľaše 33 kg.

Sklady plynov SP 48, SP 24 ►

- Stabilná, robustná, zváraná ocelová rámová konštrukcia.
- Pre zníženie prepravných nákladov sú dodávané v rozobratom stave.
- Vlastná montáž je jednoduchá, rýchla, montážny návod je priložený.
- Vysoká odolnosť proti poveternostným vplyvom je zaručená žiarovo pozinkovaným povrchom.
- Sklad je uzamykateľný, fľaše vo vnútri sú zaistené proti pádu.



SP 24
Typ: 5055

SP 48
Typ: 5056

TYP	NÁZOV	HMOTNOSŤ (kg)	POVRCHOVÁ ÚPRAVA	DĹŽKA x ŠÍRKA x VÝŠKA (mm)	MAX. KAPACITA	CENA (EUR)
5055	SP 24	160	žiarovo zinkované	1680 x 1900 x 2263	24 fliaš	1 340,00
5056	SP 48	260	žiarovo zinkované	3280 x 1900 x 2263	48 fliaš	2 220,00

OBYTNÉ A SANITÁRNE KONTAJNERY



Obytné aj sanitárne kontajner je možné vyrobiť na mieru podľa vašich požiadaviek.

Obytné kontajner sú svojou konštrukciou samonosné a sú prepravované a dodávané ako stavba na kľúč. Na pevno zvarovaný oceľový rám odolný voči skrúteniu tvorí priestorovú jednotku. Rámy sú upravené podľa noriem ISO a môžu byť zostavované a spájané podľa potreby vedľa seba, za sebou alebo nad sebou. Vypustením vonkajších stien, alebo zabudovaní deliacich priečok môžu byť tvorené ľubovoľne veľké priestory (kancelárie, vrátnice, sociálne zázemie...). Výborné izolačné vlastnosti prispievajú k zníženiu prevádzkových nákladov. Celkovo sa jedná o rýchle a ekonomické riešenie s možnosťou následného využitia na iných miestach.

Obytné a sanitárne kontajner sú tvorené:

- rámom z ocelevej zvaranej konštrukcie,
- opláštením z lakovaného pozinkovaného plechu 0,60 mm,
- strechou z trapézového pozinkovaného plechu 0,63 mm s parozábranou a izoláciou,
- stenou s laminovanou DTD v bielej farbe alebo dekoru drevo s parozábranou a izoláciou,
- možnosť dodávky príplatkových vybavení ako sú napríklad mreže okien a dverí.

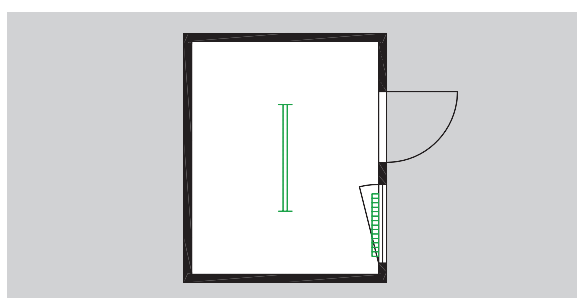

2435 x 2989 x 2600 mm

Obytný kontajner

na vyžiadanie

Typ: 4579

- Vnútrotná výška: 2350 mm.
- Podlaha: cementovaná doska 22 mm, PVC 1,5 mm, izolácia.
- Vybavenie: vchodové dvere 875 x 2000 mm, ISO okno 945 x 1200 mm s roletou.
- Elektroinštalácia: štandard (svetlá, zásuvky).
- Kúrenie: priamo-vyhrievacie panely 2 kW.
- Farebné prevedenie: podľa vzorkovníka RAL.

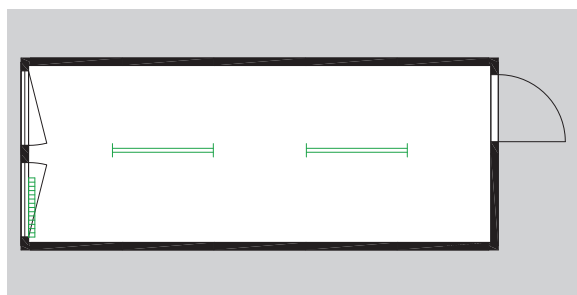

2435 x 6055 x 2600 mm

Obytný kontajner

na vyžiadanie

Typ: 4576

- Vnútrotná výška: 2350 mm.
- Podlaha: cementovaná doska 22 mm, PVC 1,5 mm, izolácia.
- Vybavenie: vchodové dvere 875 x 2000 mm, ISO okno 945 x 1200 mm s roletou.
- Elektroinštalácia: štandard (svetlá, zásuvky).
- Kúrenie: priamo-vyhrievacie panely 2 kW.
- Farebné prevedenie: podľa vzorkovníka RAL.

OBYTNÉ A SANITÁRNE KONTAJNERY

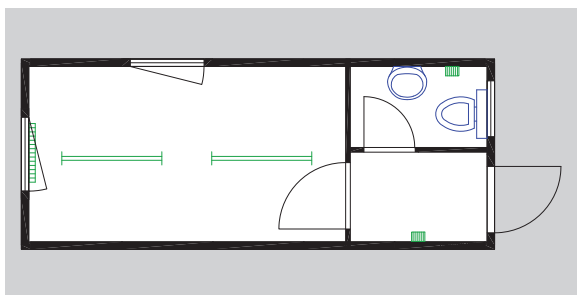
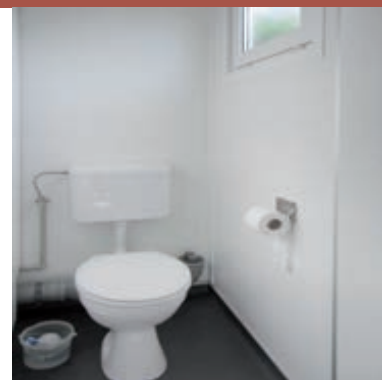

6055 x 2435 x 2600 mm

Obytný a sanitárny kontajner

na vyžiadanie

Typ: 4577

- Vnútroňá výška: 2350 mm.
- Podlaha: cementovaná doska 22 mm, PVC 1,5 mm, izolácia.
- Vybavenie: vchodové dvere 875 x 2000 mm, vnútorňé dvere 875 x 2000 mm, vnútorňé dvere 625 x 2000 mm, ISO okno 945 x 1200 mm s roletou, ISO okno 600 x 600 mm, sanitárňe WC, umývadlo, batéria, bojler, napojenie voda/odpad, vnútorňá priečka.
- Elektroinštalácia: štandard (svetlá, zásuvky).
- Kúrenie: priamo-vyhrievacie panely 0,5/2 kW.
- Farebné prevedenie: podľa vzorkovníka RAL.

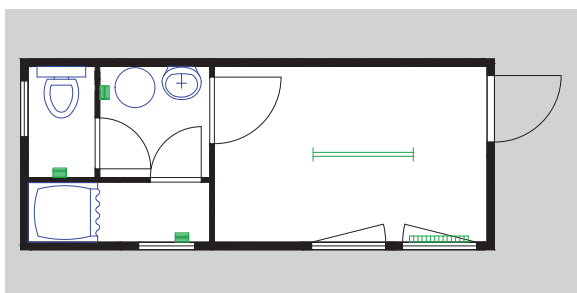

6055 x 2435 x 2600 mm

Obytný a sanitárny kontajner

na vyžiadanie

Typ: 7285

- Vnútroňá výška: 2350 mm.
- Podlaha: cementovaná doska 22 mm, PVC 1,5 mm, izolácia.
- Vybavenie: vchodové dvere 875 x 2000 mm, vnútorňé dvere 875 x 2000 mm, vnútorňé dvere 625 x 2000 mm, ISO okno 945 x 1200 mm s roletou, ISO okno 600 x 600 mm, sanitárňe WC, umývadlo, batéria, bojler, sprchovací kút, odtok, napojenie voda/odpad, vnútorňá priečka.
- Elektroinštalácia: štandard (svetlá, zásuvky).
- Kúrenie: priamo-vyhrievacie panely 0,5/2 kW.
- Farebné prevedenie: podľa vzorkovníka RAL.

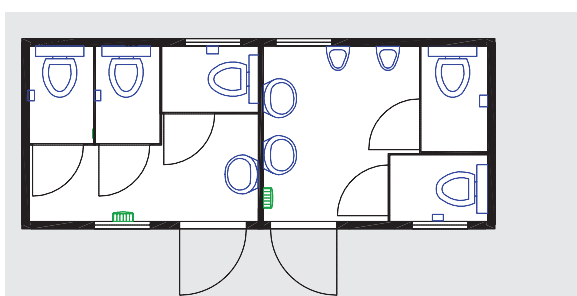

6055 x 2435 x 2600 mm

Sanitárny kontajner

na vyžiadanie

Typ: 7286

- Vnútroňá výška: 2350 mm.
- Podlaha: cementovaná doska 22 mm, protišmykové PVC 1,5 mm, izolácia.
- Vybavenie: vchodové dvere 875 x 2000 mm, vnútorňé dvere 875 x 2000 mm, vnútorňé dvere 625 x 2000 mm, ISO okno 600 x 600 mm, sanitárňe WC, pisoár, umývadlo, batérie, odtok, vnútorňá priečka, napojenie voda/odpad.
- Elektroinštalácia: štandard (svetlá, zásuvky).
- Kúrenie: priamo-vyhrievacie panely 0,5/2 kW.
- Farebné prevedenie: podľa vzorkovníka RAL.

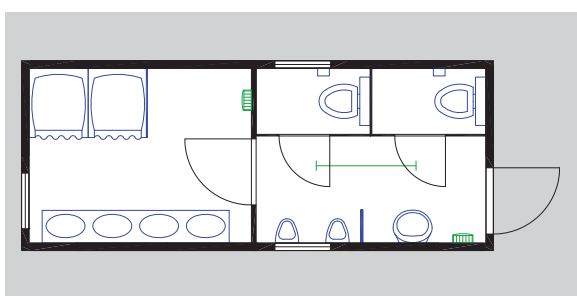

6055 x 2435 x 2600 mm

Sanitárny kontajner

na vyžiadanie

Typ: 7287

- Vnútroňá výška: 2350 mm.
- Podlaha: cementovaná doska 22 mm, PVC 1,5 mm, izolácia.
- Vybavenie: vchodové dvere 875 x 2000 mm, vnútorňé dvere 875 x 2000 mm, vnútorňé dvere 625 x 2000 mm, ISO okno 945 x 1200 mm s roletou, ISO okno 600 x 600 mm, sanitárňe WC, umývadlo, batéria, bojler, sprchovací kút, odtok, napojenie voda/odpad, vnútorňá priečka.
- Elektroinštalácia: štandard (svetlá, zásuvky).
- Kúrenie: priamo-vyhrievacie panely 0,5/2 kW.
- Farebné prevedenie: podľa vzorkovníka RAL.