

PLASTOVÉ NÁDOBY 60, 80, 120, 140, 240 A 360 LITROV

VÝRAZNÉ množstevné zľavy!



10 ks = 1 strom



Typ: 0003-2



Typ: 0004-2



Typ: 0012-2



Typ: 0005-2



Typ: 0011-2

Plastové nádoby

- Vhodné na zber komunálneho aj priemyselného odpadu.
- Na želanie zákazníka možno dodávať s úpravou na zber triedeného odpadu.
- Zodpovedajú DIN EN 840-1.
- Odolné voči UV žiareniu, nízkym a vyšším atmosferickým teplotám.
- Hladké povrchové plochy zabraňujú nalepeniu odpadu.
- Rezistentné voči chemickým a biologickým vplyvom.
- Materiál, z ktorého sú vyrobené, je recyklovateľný, neobsahuje kadmium.
- Nevhodné na ukladanie žeravého popola.
- Nádoby 60, 80, 140 a 360 l dodávame štandardne len v čiernej a zelenej farbe.

- Certifikovaná farebná stálosť – RAL certifikát.
- Možnosť vybaviť nádobu farebným neodstrániteľným značením (max. rozmer 20 x 20 cm) – za príplatok.

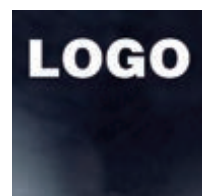

Príklad potlače loga užívateľa.

Farebné prevedenie

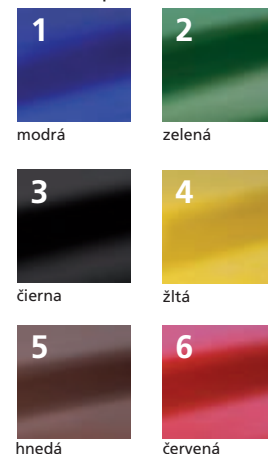

TYP	OBJEM (l)	FARBA	ROZMERY š x h x v (mm)	NOSNOSŤ (kg)	CENA (EUR)
0009	60	2,3	455 x 500 x 920	24	28,00
0003	80	2,3	445 x 500 x 913	32	28,00
0004	120	1,2,3,4,5,6	480 x 540 x 945	48	32,00
0012	140	2,3	485 x 540 x 1075	56	36,00
0005	240	1,2,3,4,5,6	580 x 707 x 1045	96	44,00
0011	360	2,3	615 x 860 x 1120	144	77,00

PLASTOVÉ NÁDOBY 120 A 240 LITROV – SEPARÁCIA



10 ks = 1 strom **PLASTY**

Možnosť riešenia triedenia odpadu!



Typ: 3021 (240 l) **56,00**
Typ: 8833 (120 l) **44,00**

Typ: 3023 (240 l) **56,00**
Typ: 8834 (120 l) **44,00**

Typ: 3024 (240 l) **56,00**
Typ: 8835 (120 l) **44,00**

Typ: 0005-3/9 (240 l) **44,00**
Typ: 0004-3/9 (120 l) **32,00**

Typ: 0005-3/8 (240 l) **44,00**
Typ: 0004-3/8 (120 l) **32,00**



Veká na separáciu odpadov plast, sklo, papier – je možné vybaviť za príplatok zámkom.

► Trojhranný zámok



Retiazkový zámok

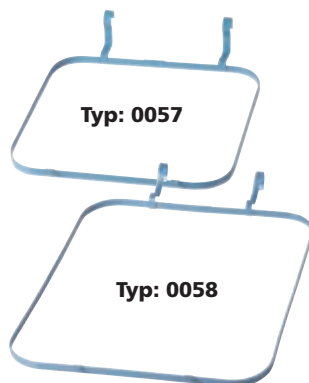

Pridržiavací kovový rámček

Typ: 0057 na 120 l (vrece Typ: 1077) **6,80**

Typ: 0058 na 240 l (vrece Typ: 1076) **8,00**



Stojan na plastovú nádobu 120/240 l

- Stojan zabezpečujúci nádobu proti odcudzeniu a proti používaniu druhou osobou.
- V zamknutej polohe nie je možné veko otvoriť.

Typ: 3025-1 (120 l)
15 kg **56,00**

Typ: 3025-2 (240 l)
17 kg **65,00**

PLASTOVÉ KONTAJNERY 660, 770 A 1100 LITROV



Plastové kontajnery

- Vhodné na zber komunálneho a priemyselného odpadu.
- Na zber triedeného odpadu sú veká upravené, Ø otvoru pre sklo 160 mm, možnosť úpravy na želanie zákazníka.
- Štandardne sa dodáva s dvomi kolieskami s brzdou.
- Otočné kolieska Ø 200 mm.
- Je možné dodať s centrálnou brzdou.
- Max. doporučená hmotnosť náplne 264/308/440 kg.
- Rozmerovo zodpovedajú EN 840-2 a EN 840-3.
- Odolné UV, rezistentné proti chemickým a biologickým vplyvom.
- Hladké plochy zabraňujú nalepeniu odpadu.
- Materiál, z ktorého sú vyrábané neobsahuje kadmium a môže byť znovu granulovaný.
- Certifikovaná farebná stálosť – RAL certifikát.
- Možnosť vybaviť nádobu farebným neodstrániteľným značením (max. rozmer 20 x 20 cm) – za príplatok.

Farebné prevedenie



1 ks = 1 strom



Typ: 0014-3

Plastový kontajner
1100 l s oblým vekom.



Typ: 0013-3

Plastový kontajner
1100 l s plochým vekom.



Typ: 0021-3

Plastový kontajner
660 l s plochým vekom.

Typ: 0029-3

Plastový kontajner
770 l s plochým vekom.

TYP	OBJEM (l)	FARBA	ROZMERY š x h x v (mm)	NOSNOSŤ (kg)	CENA (EUR)
0014	1100	1,2,3,4,5,6	1380 x 1051 x 1453	440	280,00
0013	1100	1,2,3,4,5,6	1380 x 1070 x 1377	440	270,00
0021	660	1,2,3,4,5,6	1370 x 776 x 1195	264	256,00
0029	770	1,2,3,4,5,6	1370 x 776 x 1315	308	265,00



PLASTOVÉ KONTAJNERY 1100 LITROV – SEPARÁCIA

Úprava kontajnerov s oblým vekom

PAPIER



1 ks = 1 strom

TETRAPACK



Typ: 0054-B
bez zámku 295,00

Typ: 0054
so zámkom 315,00



Typ: 0054-3/9-B
bez zámku 295,00

Typ: 0054-3/9
so zámkom 315,00

SKLO



Typ: 0055-B
bez zámku 295,00

Typ: 0055
so zámkom 315,00

PLAST



Typ: 0056-B
bez zámku 295,00

Typ: 0056
so zámkom 315,00

KOV



Typ: 0056-3/8-B
bez zámku 295,00

Typ: 0056-3/8
so zámkom 315,00

Úprava kontajnerov s plochým vekom

PAPIER

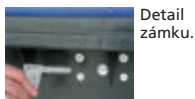

Detail zámku.

TETRAPACK



Typ: 0024-B
bez zámku 285,00

Typ: 0024
so zámkom 305,00



Typ: 0024-3/9-B
bez zámku 285,00

Typ: 0024-3/9
so zámkom 305,00

SKLO



Typ: 0025-B
bez zámku 285,00

Typ: 0025
so zámkom 305,00

PLAST



Typ: 0026-B
bez zámku 285,00

Typ: 0026
so zámkom 305,00

KOV



Typ: 0026-3/8-B
bez zámku 285,00

Typ: 0026-3/8
so zámkom 305,00

PLASTOVÉ KONTAJNERY 1100 L VEKO VO VEKU – SEPARÁCIA



Variety kontajnerov na separáciu



Typ: 0014-3 V/V

Plastový kontajner 1100 l.
Prevedenie veko vo veku.

290,00

1100 l
440 kg

50 kg
1380 x 1051 x 1453 mm



Typ: 0014-3/1 V/V



Typ: 0014-3/2 V/V



Typ: 0014-3/4 V/V

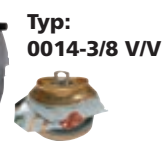

Typ:
0014-3/8 V/V



Typ: 0014-3/9 V/V



Typ: 0013-3/1 V/V

Typ: 0013-3/2 V/V

Typ:
0013-3/4 V/V



Typ: 0013-3/5 V/V

Typ: 0013-3/6 V/V



Typ: 0013-3 V/V

Plastový kontajner 1100 l.
Prevedenie ploché veko vo veku.

280,00

1100 l
440 kg

45 kg
1380 x 1070 x 1390 mm

NOVINKA

MANIPULÁCIA S KONTAJNERMI 1100 L LIFT PRESS



9 240,00

Vyklápač kontajnerov 1100 l s rámom

Typ: 6629

- 560 kg
- 1850 x 2300 x 2400 mm
- 350 kg

- Umožňuje ľahké a bezpečné vysypanie plastových alebo kovových nádob 120, 240, 1100 l. Podľa EN 840-3.
- Hydraulická jednotka je ovládaná elektrickou energiou 230 V.
- Pri vyklápaní kontajnerov 1100 l si zariadenie samo odklopí veko kontajnera.
- Kolieska vyklápača umožňujú ľahkú manipuláciu.
- Max. výška kontajnera, do ktorého sa odpad vysypáva: 2,4 m.

Manipulácia s plastovými kontajnermi



Adaptér pre manipuláciu vysokozdvížným vozíkom.

Typ: 0014-VZV
(1100 l)

156,00

Typ: 0021-VZV
(660/770 l)

120,00

Typ: 0014-OJ
(1100 l)

98,00

Typ: 0021-OJ
(660/770 l)

100,00

Rozumný pomocník:
Zájst pod kontajner,
vypumpovať, stlačiť a HOTOVO!



2 220,00

LIFT PRESS ▲

Typ: 3379

- Lift Press pracuje na princípe vysokozdvížného vozíka. Kontajner je zdvíhaný proti lisovacej jednotke ručným ovládaním oje.
- K najväčším úsporám objemu dochádza pri lisovaní obalových materiálov ako sú fólie, baliaci papier atď.
- Jednoduché ovládanie a mobilita Lift pressu zefektívňuje jeho využitie. Používa sa v spojení s plastovými kontajnermi 660, 770 a 1100 l.
- Dodáva sa s demontovaným lisovacím ramenom (jednoduchá montáž jednou osobou).

**Umožňuje redukcii obalového odpadu
cca na 50 %.**

Významne znižuje náklady na zvoz odpadu.

**S lisom získavate tiež plne funkčný
vysokozdvížný vozík.**



Oj za záves plastového kontajnera 660, 770 a 1100 l.

NÁHRADNÉ DIELY NA PLASTOVÉ NÁDOBY

Jednotlivé diely plastových nádob sú kompatibilné len s nádobami firmy „EUROPLAST“, štandardne sú dodávané bez spojovacieho materiálu. Farebné prevedenie podľa dohody.

Farebné prevedenie



Veko nádoby 120/240 l a čapy



Typ: 0004-A	Typ: 0005-A	Typ: 0004-C
Veko 120 l	Veko 240 l	Čap 1 ks 120/240 l
7,20	9,20	0,40

Kolieska a osky 120/240 l

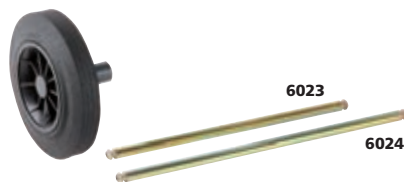

Typ: 3013	Typ: 6023	Typ: 6024
Kolečko 120/240 l	Oska 120 l	Oska 240 l
3,60	5,60	6,40

Okrúhla krytka hadzovacieho otvoru gumová



Typ: 0056-G
Krytka vhadzovacieho otvoru
8,80

Ploché veko 660 a 770 l



Typ: 0021-V
Veko 660/770 l
56,00

Ploché veko 1100 l



Typ: 0013-V
Veko 1100 l
52,00

Oblé veko 1100 l



Typ: 0014-V
Oblé veko 1100 l
60,00

Veko vo veku 1100 l

0014-VV



Typ: 0014-VV	Typ: 0014-MV
Veľké veko 1100 l	Malé veko 1100 l
56,00	11,50

Vhadzovací otvor na papier – strieška



Typ: 0054-S
Vhadzovací otvor na papier
10,60

Kolieska



Typ: 8701	Typ: 8702
Koliesko bez brzd	Koliesko s brzdou
16,00	24,00

Gumová lišta veka

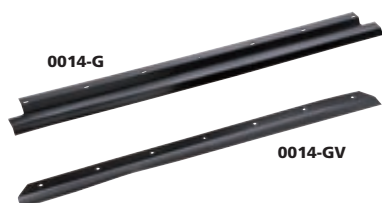

Typ: 0014-G	Typ: 0014-GV
Lišta na oblé veko	Lišta na veko vo veku
15,20	15,60

Čap veka



Typ: 0014-C
Čap veka
4,00

Čap nádoby



Typ: 0014-CP	Typ: 0021-C
Čap nádoby 1100 l pravý	Čap nádoby 660/770 l
Typ: 0014-CL	
Čap nádoby 1100 l ľavý	8,80
9,70	

STANOVISKO KONTAJNEROV

STANOVISKO ODPADOVÝCH NÁDOB



Stanovisko kontajnerov – ťahokov **Typ: 7126–7130**



◀ Stanovisko kontajnerov

- Vymedzuje priestor pre kontajnerové stanovište. Zamedzuje nechcenému pohybu kontajnerov vplyvom poveternostných vplyvov. Napomáha udržiavať poriadok a zvyšuje komfort v odpadovom hospodárstve. Jedná sa o stavebnicový systém, z ktorého je možné postaviť veľké množstvo veľkostí a tvarov. Najčastejšie sa používajú stanoviská na 1 až 5 kontajnerov 1100 l.
- Žiarovo zinkovaná konštrukcia sa skladá zo stojok a panelových výplní. Zinkovaná ochrana stanoviska zabezpečuje dokonalú ochranu pred poveternostnými vplyvmi. Celok je pospájaný sadou spojovacieho materiálu, ktorá je súčasťou dodávky. Stojky sú vybavené prírubou, ktorú je možné ľahko kotviť k základu (kotviaci materiál nie je súčasťou dodávky).
- Na zákazku je možné vyrobiť stanovisko v iných rozmeroch, so strechou, prípadne s inou výplňou panelov ako je polykarbonát alebo drevo.

TYP	POČET KONTAJNEROV	HL. ROZMERY d x hl x v (mm)	HMOTNOSŤ (kg)	CENA (EUR)
7126	1	1790 x 1610 x 1504	67	549,00
7127	2	3400 x 1610 x 1504	84	745,00
7128	3	5010 x 1610 x 1504	103	1 020,00
7129	4	6620 x 1610 x 1504	122	1 320,00
7130	5	8230 x 1610 x 1504	140	1 360,00

Stanovisko odpadových nádob ▼

- Základňu predstavuje železobetónová jednoliata konštrukcia s pevne zabudovaným pozinkovaným dverovým rámom.
- Dvere boxov sú uchytené do zabudovaného rámu pomocou otočných čapov.
- Povrchová úprava: konštrukcia – vymývateľný betón, dvierka – pozinkovaná oceľ.

Typ: 3454, 3456 stanovisko kovových kuka nádob (110 l)

- Odpadová nádoba je umiestnená na konštrukcii vnútornej časti dvier. Pri otvorení dvier zároveň „vychádza“ aj odpadová nádoba.
- Vystužená konštrukcia dvier je konštruovaná na zataženie plnej odpadovej nádoby – kovová kuka nádoba 110 l.

Typ: 3453, 3455 stanovisko plastových nádob na odpad (120 a 240 l)

- Koleska nádob stoja v špeciálnom výreze na dne stanoviska. To umožňuje veľmi ľahké naklopenie nádoby.
- Oceľové lanko istí nádoby proti vypadnutiu.



Typ: 3456

Typ: 3454



Typ: 3455

Typ: 3453

TYP	TYP NÁDOBY	HLAVNÉ ROZMERY š x hl x v (mm)	HMOTNOSŤ (kg)	CENA (EUR)
3454	1 x 110 l – kov	840 x 700 x 1150	400	504,00
3453	1 x 120/240 l – plast	840 x 880 x 1280	600	577,00
3456	2 x 110 l – kov	1620 x 700 x 1150	700	686,00
3455	2 x 120/240 l – plast	1620 x 880 x 1280	850	756,00

PRÍSTREŠOK NA PARKOVANIE BICYKLOV STANOVISKO KONTAJNEROV



Technické dáta

Zastrešená plocha: 2480 x 4600 mm
Vnútorňa šírka: 4000 mm
Najnižšia prechodová výška: 2007 mm
Sklon strechy: 7°
Max. zataženie strechy: 150 kg/m²

Prístrešok je možné využiť
nie len na parkovanie bicyklov.

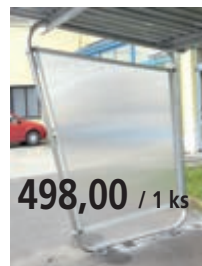

Výplň bočného rámu

Typ: 3819-L ľavá,
3819-P pravá

- Orámovaná polykarbonátová výplň s hrúbkou 10 mm.
- Je možné využiť na ľavú aj pravú stranu. (Na prístrešok môžete objednať jednu alebo 2 bočnice.)

498,00 / 1 ks



438,00

Stojan na bicykle

Typ: 3820

- Žiarovo zinkovaný stojan na bicykle, ktorý je možné pevne spojiť s prístreškom. (Je možné objednať samostatne.)
- Kapacita stojana – 10 bicyklov.

Prístrešok na bicykle ▲

Typ: 3818

- Konštrukciu prístrešku tvorí zinkovaná trubka Ø 57 mm, strecha je zo zinkovaného trapézového plechu. Nosný rám strechy je vyrobený z valcovaného „U“ profilu 120.
- Prístrešok je dodávaný v rozmontovanom stave, vrátane spojovacieho materiálu.
- Pre bezpečnú prevádzku prístrešku je nutná montáž k podlahe. Súčasťou dodávky je montážny návod.
- Voliteľná výbava.
- K prístrešku je možné doobjednať výplň bočného rámu a stojan na bicykle.

Prístrešky na plastové kontajnery Modus ►

Typ: 8297 / 8298



- Vysokokapacitné prístrešky na bezpečné uskladnenie kontajnerov na zber triedeného odpadu.
- Kontajner je plne zakrytý a nenaruša tak estetiku okolia, je chránený pred okolitými vplyvmi vďaka vysoko odolnému rámu Vandalex®, silným panelom z materiálu Ecoboard® a strieške z materiálu Durapal®.
- Prístrešky obsahujú recyklovaný materiál, ktorý je vyrobený z po-spotrebného a po-priemyselného odpadu.
- Dvere sú vybavené lištami, ktoré chránia pred hmyzom a zakrývajú dverové koliesko, ktoré je nastaviteľné pre zabezpečenie ľahkého otvárania prístrešku.
- Materiál sa netriešti ani nehrdzavie a nikdy nepotrebuje premalovanie.

Dizajnové vlastnosti:

- zastrešený vrchol, otváracie dvere s funkciou pridržania, základové lišty, trojbodový uzamykací systém, nastaviteľné nohy, panely otvorov a grafika.

Farebné prevedenie panelov:

8297-1 (modrý), 8297-2 (zelený), 8297-3 (čierny), 8297-4 (žltý), 8297-5 (hnedý)

8298-1 (modrý), 8298-2 (zelený), 8298-3 (čierny), 8298-4 (žltý), 8298-5 (hnedý)



TYP	VEĽKOSŤ KONTAJNERA (l)	KAPACITA (l)	HL. ROZMERY š x hl x v (mm)	HMOTNOSŤ (kg)	CENA (EUR)
8297	660-770	770	1614 x 923 x 1660	102	2 180,00
8298	1100	1280	1614 x 1257 x 1660	119	2 290,00

NÁDOBY NA KOMUNÁLNY ODPAD

Kovová kuka nádoba 70, 110 l ▼

- Používa sa na zber komunálneho odpadu.
- Pri využití farebných viek je možné nádoby použiť aj na triedený odpad.
- Vyrobena z pozinkovaného plechu, ktorý je odolný voči vysokým teplotám odpadu (napr. žeravý popol).



Typ: 1002

Typ: 1006 hrúbka plechu 1,0 mm
Typ: 1008 hrúbka plechu 0,8 mm

TYP	OBJEM (l)	HMOTNOSŤ (kg)	HL. ROZMERY priemer x v (mm)	NOSNOSŤ (kg)	CENA (EUR)
1002	70	11,5	Ø 462 x 578	44	39,00
1006	110	13,9	Ø 462 x 870	44	48,00
1008	110	13,4	Ø 462 x 870	44	44,00

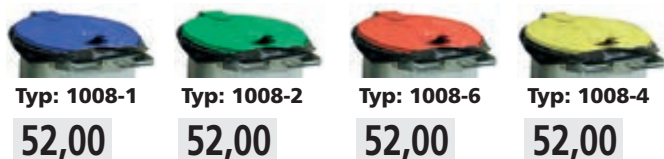

Typ: 1008-1

Typ: 1008-2

Typ: 1008-6

Typ: 1008-4

52,00

52,00

52,00

52,00

Kovové nádoby 120 a 240 l ▼

- Žiarovo zinkovaná ocelová konštrukcia s vysokou odolnosťou voči korózii.
- Odklápacie veko na závese a kolieska Ø 200 mm.
- Vhodné predovšetkým do priemyslu na zber zaolejovaného, horúceho alebo ťažkého odpadu!



Typ: 7623

Typ: 7624

TYP	OBJEM (l)	HMOTNOSŤ (kg)	HL. ROZMERY (mm)	NOSNOSŤ (kg)	CENA (EUR)
7623	120	30	460 x 568 x 920	48	398,00
7624	240	37	600 x 740 x 1060	96	412,00

Kovová žiarovo zinkovaná kuka nádoba 70, 90, 110 l ▼

- Používa sa predovšetkým v priemysle na zber odpadu ako sú zaolejované handry.
- Povrchová úprava žiarovým zinkovaním poskytuje olejotesnosť nádoby. Súčasne s robustnou konštrukciou zabezpečuje vysokú mechanickú odolnosť.



Typ: 1004

Typ: 1014

Typ: 1016

TYP	OBJEM (l)	HMOTNOSŤ (kg)	HL. ROZMERY priemer x v (mm)	NOSNOSŤ (kg)	CENA (EUR)
1004	70	13,5	Ø 480 x 578	44	62,00
1014	90	16,0	Ø 480 x 765	44	92,00
1016	110	18,0	Ø 480 x 895	44	98,00

Retiazkový zámok s 2 kľúčmi typ: 0925-A1 až 0925-A5 ▼



Typ: 0925-A1 až 0925-A5

26,00

- Široká možnosť použitia ako na plastové, tak aj na kovové nádoby najrôznejších veľkostí (predovšetkým plast. 120 a 240 l, kov. 110 a 1100 l).
- Dĺžka retiazky cca 21 cm. Kľúče zámku existujú v piatich kombináciách. Ku každému zámku sú dodávané štandardne 2 ks kľúčov.
- Ku každému zámku je možné doobjednať ľubovoľný počet kľúčov.
- Typ: 0926-A1 až 0926-A5.

1,60

Podvozok kuka nádoby Typ: 1048 ▼



30,00

- Podvozok je pomocou dvoch skrutiek trvale pripevnený na spodnej časti kuka nádoby.
- Obruč je žiarovo zinkovaná, kolieska plastové.
- Vhodný len na kovové nádoby.

2,5 kg Ø 420 mm

Vozíky na kuka nádoby Typ: 0002 ▼



2,5 kg
500 x 250 x 1200 mm
150 kg

34,00

ŽIAROVO ZINKOVANÉ KONTAJNERY 1100 L



Kontajner 1100 l
Typ: B1132E

460,00

- Kontajnery vhodné na zber domových aj priemyselných odpadov.
- Kontajnery sú vyrobené z kvalitnej ocele, následne žiarovo pozinkované. Otočné kolieska Ø 200 mm, 2x s brzdou.
- Na triedenie odpadu je možné veká vybaviť príslušným vhadzovacím otvorom a farbou.
- Zatváranie veka je zabezpečené systémom štyroch špirálových pružín.
- Ochranná gumová manžeta na hrane veka má špeciálny tvar zabraňujúci úniku zápachu do okolitého prostredia.
- Hlboké trojstupňové prelisovanie bočných častí zabezpečuje vysokú pevnosť kontajnera.

Úprava pre manipuláciu s vysokozdvížnym vozíkom.



- 110–135 kg podľa prevedenia
- 1370 x 1010 x 1420 mm
- 1100 l
- 440 kg

Kontajnery 1100 l – varianty na triedený odpad



so zámkom 508,00 EUR
bez zámku 493,00 EUR

Papier Typ: B1132E-1
Typ: B1132E-1B

Sklo Typ: B1132E-2
Typ: B1132E-2B





Plasty Typ: B1132E-4
Typ: B1132E-4B

Kov Typ: B1132E-8
Typ: B1132E-8B



1 340,00

Typ: 114702

-  190 kg
-  1400 x 1150 x 1400 mm
-  440 kg
-  1100 l

- ◀ - Sú vhodné na zber, manipuláciu a triedenie priemyselného odpadu.
- Odolnosť voči mechanickému opotrebeniu je zvýšená lisovanými prelismi.
- Na dne je umiestnený výtokový zakrytý otvor pre ľahké čistenie vnútra kontajnera.
- Po dohode je možné kontajnery vybaviť centrálnou brzdou, zamykaním veka, nožným otváraním, hrebeňovou lištou, olejovotesným prevedením, úpravou na manipuláciu s vysokozdvížným vozíkom, ojom a závesom, rôznym zosilnením nádoby a taktiež aj ochranným rámom.

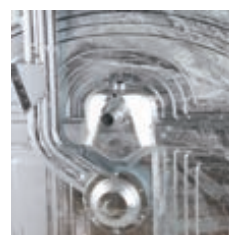

Vystužená nádoba



TÜV – certifikovaná oj



Olejotesná mosadzná zátka



Záťažové kolieska



Zarážka veka

VOLITEĽNÁ VÝBAVA – NA OBJEDNÁVKU



Centrálna brzda



Nožné otváranie veka



Zámok veka retiazkový / trojhranný



Adaptér na VZV



Hrebeňová lišta



Prevedenie veka vo veku
– varianty kov / plast



Úpravy veka na separáciu odpadu
– papier / sklo / plast / tetrapack
– lakovanie veka alebo celej nádoby
na želanie podľa RAL

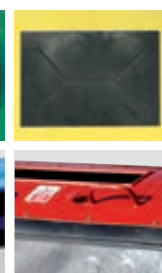

Bezpečnostná detská poistka
– podľa EN 840-6



◀ Kontajnery 660 / 770 l

- Sú určené na zber tuhých domových aj priemyselných odpadov.
- Nízka vlastná hmotnosť a optimálna hĺbka kontajnera uľahčuje manipuláciu v hustej zástavbe a umožňuje prejazd domovými dverami obvyklej šírky 80 cm.
- Rozmerovo zodpovedajú EN 840-2, povrchová úprava žiarovým zinkovaním podľa EN ISO 1461.
- Integrovaná hrebeňová lišta je v kombinácii s vyklápacím čapom.
- Na zákazku je možné kontajnery vybaviť zamykaním veka, centrálnou brzdou, nožným otváraním, plastickým razením loga alebo textu, olejotesným prevedením, úpravou pre manipuláciu s vysokozdvížným vozíkom a pod.

Typ: 1107H2VP

- 85 kg
- 1370 x 780 x 1400 mm
- 310 kg
- 770 l

Typ: 1106H2VP

- 80 kg
- 1370 x 770 x 1300 mm
- 265 kg
- 660 l

◀ 573,00

538,00



Aretácia veka v otvorenej polohe



Integrovaná hrebeňová lišta



Robustný rám



Zosilnená konštrukcia



Detail skrutkovateľnej konzoly pri stohovateľnom prevedení



Typ: 110107

Typ: 110112

◀ Kontajnery 1100 l

- Sú vhodné na zber, manipuláciu a triedenie domového aj priemyselného odpadu.
- Odolnosť voči mechanickému opotrebeniu je zvýšená lisovaným prelismi.
- Veko je ľahko vymeniteľné, vyrobené z recyklovateľného platu (Duraflex) s možnosťou farebnej voľby alebo vo variante z pozinkovaného alebo hliníkového plechu.
- Kontajnery sú stohovateľné, čo znižuje náklady na prepravu a skladovanie.
- Na dne je umiestnený výtokový zakrytý otvor pre ľahké čistenie vnútra kontajnera.
- Po dohode je možné kontajnery vybaviť centrálnou brzdou, zamykaním veka, nožným otváraním, hrebeňovou lištou, olejotesným prevedením alebo úpravou na manipuláciu s vysokozdvížným vozíkom.

Typ: 110107

- 110 kg
- 1370 x 1080 x 1310 mm
- 440 kg
- 1100 l

525,00

Typ: 110112

- 135 kg
- 1370 x 1080 x 1310 mm
- 440 kg
- 1100 l

814,00

Typ: 110112 detaily priemyselnej varianty



TÜV – certifikovaná oj



Vystužená konštrukcia čapu



Robustný záves

- Robustná ocelová konštrukcia zosilnená obvodovým rámom.
- Dvojdielne alebo jednodielne uzamykateľné veko z pozinkovaného plechu alebo Al plechu. Kontajner je vybavený tlmíčom alebo pružinou pre ľahké otváranie veka.
- Kontajnery je možné dodávať s plastovým vekom Duraflex bez tlmíča, taktiež uzamykateľné, vo farebných odtieňoch a aretáciou v otvorenej polohe.



Úprava pre zámok veka

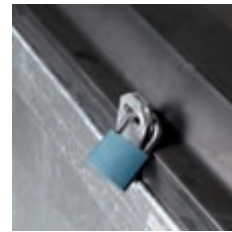

Detail zámku plastového veka

1 790,00





1 300,00







Lakovaná varianta



Typ: 1174PZ2

-  345 kg
-  2250 x 2600 x 1470 mm
-  1250 kg
-  5000 l

Typ: 1173PZ2

-  210 kg
-  2250 x 1250 x 1470 mm
-  625 kg
-  2500 l







Aretácia veka v otvorenej polohe



Aretácia veka v otvorenej polohe – tlmíč



Typ: 1177-7

-  440 kg
-  2250 x 3150 x 1500 mm
-  1750 kg
-  7000 l

2 800,00







Detail gravitačného zámku

Kontajnery pre čelné vyklápanie 2,5 / 5 m³







1 840,00 / 1 880,00

Typ: 1835 (US) / 1845 (DIN)

-  350 kg
-  1950 x 2420 x 1650 mm
-  1250 kg
-  5000 l

1 320,00 / 1 300,00

Typ: 1832 (US) / 1842 (DIN)

-  220 kg
-  1950 x 1400 x 1600 mm
-  625 kg
-  2500 l

- ◀ - Sú určené na zber komunálneho, triedeného a živnostenského odpadu.
- Ich jednoduchá konštrukcia zlučuje požiadavku ekonomických nádob pri zachovaní vysokej úžitkovej hodnoty a ich dlhodobej životnosti.
- Na želanie zákazníka je možné dodávať nádoby s iným úžitkovým objemom. Taktiež je možné nádoby vybaviť nožičkami, uzamykaním veka, aretáciou veka v otvorenej polohe.
- Kontajnery sú konštruované pre nosnosť neprevyšujúcu 625/1250 kg hmotnosti náplne, ich robustná konštrukcia s výstuhami umožňuje mierne preťaženie v rozsahu cca 15 %.

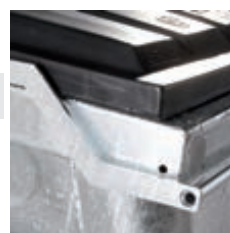

Aretácia a zámok veka



Zadné veko čiastočne otvárateľné (ľahšie vyklápanie)



Skrutkovateľná kapsa



Možnosť náhrady kolieska







Čapy pre žeriav

Kontajnery pre čelné vyklápanie 2,5–6,5 m³







1 920,00

Typ: 1195

-  340 kg
-  2040 x 2080 x 1820 mm
-  1250 kg
-  4500 l / 5000 l

Typ: 1190





-  260 kg
-  2040 x 1370 x 1570 mm
-  625 kg
-  2500 l

1 350,00

- ◀ - Sú určené na zber komunálneho, triedeného aj živnostenského odpadu.
- Výhodné je ich použitie v obchodných centrách, priemyselných zónach, pri čerpacích staniciach, rekreačných oblastiach, športových areáloch a pod.
- Na želanie zákazníka je možné dodávať kontajnery s iným vybavením koliesok, prípadne s centrálnou brzdou, uzamykaním veka, ľahším Al vekom, samolepkami s nápismi a pod.
- Po dohode je možné kontajnery dodávať v stohovateľnom prevedení vhodnom na prepravu na veľké vzdialenosti.



Typ: 1192

-  390 kg
-  2430 x 2180 x 1780 mm
-  1625 kg
-  6500 l

2 020,00

SKLOLAMINÁTOVÉ KONTAJNERY NA BIO ODPAD KOVOVÉ KONTAJNERY SO SPODNÝM VYSYPÁVANÍM



1 ks = 1 strom



Typ: 6780-BIO

Typ: 6782-BIO

◀ Prevedenie na Bio odpad

Typ: 6780 – BIO, 6782 – BIO

- Konštrukciu kontajnera tvoria dva plášte. Medzi vnútorným a vonkajším plášťom je medzera 40 mm, v ktorej sú uložené oceľové súčasti vyprázdňovacieho mechanizmu a zároveň je tu riešené odvetranie, ktoré umožňuje prístup vzduchu, redukciu plynov a následného zápachu. Táto konštrukcia umožňuje 14 denný cyklus zvozov odpadov.
- Dno kontajnera s otvormi pre cirkuláciu vzduchu je prekryté mriežkou, ktorá zabezpečuje oddelenie odpadu od tekutej zložky a umožňuje jej odparovanie.
- Dodávané v čiastočne rozloženom stave.



TYP	DRUH ODPADU	OBJEM (m ³)	HL. ROZMERY (mm)	HMOTNOSŤ (kg)	VÝŠKA OTVORU (mm)	CENA (EUR)
6780-BIO	bio	1,1	1100 x 1100 x 1350	66	1000	1 030,00
6782-BIO	bio	3,2	1900 x 1200 x 1620	185	1400	2 060,00



Typ: 3931-4

Typ: 3930-2

Typ: 3931-1

Kovové kontajnery so spodným vysypávaním

- Sú určené predovšetkým na zber triedeného odpadu ako je papier, plast, sklo, ALU obaly, atď.
- Kontajner tvorí robustný žiarovo zinkovaný nosný rám, profilované steny z pozinkovaného plechu a veko s vhadzovacím otvorom vo farbe zodpovedajúcej druhu odpadu. Ponúkané sú vo veľkostiach 1,5 a 2,5 m³.
- Vyprázdňovanie sa vykonáva pomocou výklopného dna kontajnera.

TYP	DRUH ODPADU	OBJEM (m ³)	HL. ROZMERY (mm)	HMOTNOSŤ (kg)	NOSNOSŤ (kg)	CENA (EUR)
3930-1	papier	1,5	982 x 982 x 1647	175	800	1 070,00
3930-2	sklo	1,5	982 x 982 x 1647	175	800	1 060,00
3930-4	plasty	1,5	982 x 982 x 1647	175	800	1 070,00
3931-1	papier	2,5	1172 x 1935 x 1647	250	800	1 410,00
3931-2	sklo	2,5	1172 x 1935 x 1647	250	800	1 460,00
3931-4	plasty	2,5	1172 x 1935 x 1647	250	800	1 410,00

SKLOLAMINÁTOVÉ KONTAJNERY 1,1 / 2,15 / 3,2 m³



Sklolaminátové kontajnery

- Kontajnery sú zhotovené z vysoko kvalitných materiálov so špičkovým gelcoatovým povrchom laminátu. Ten si zachováva farebnú stálosť a umožňuje jednoduché čistenie povrchu kontajnerov vrátane nástreku od sprejov.
- Všetky kovové časti kontajnerov sú pozinkované. Vyprázdňovací mechanizmus je riešený kovovými ťiahkami s Ø 12 mm, alebo reťazami.
- Kontajnery na sklo je možné dodať s protihlukovou úpravou podľa TUV.
- Kontajnery na papier je možné dodať s protipožiarnou úpravou.
- Dodávané v čiastočne rozloženom stave.



1,1 m³

Model mini H - A

- Nový design sklolaminátových kontajnerov.
- Štvorcový pôdorys kontajnera umožňuje maximálne využitie daného priestoru.
- Podľa druhu odpadu sú kontajnery vybavené zodpovedajúcimi vhadzovacími otvormi.

2,15 m³

Model H - B

- Model vychádza z obdĺžnikového pôdorysu.
- Vhadzovacie otvory sú v rovnakom prevedení ako pri predchádzajúcich typoch s objemom 1,1 m³.

3,2 m³

Model maxi H - B

- Tvar kontajnera je odvodený z rady 2,15 m³.
- Obdĺžnikový a štvorcový pôdorys kontajnerov umožňuje bez problémov kombinovať všetky veľkosti.

V súlade s normou EN 13071-1:2008



TYP	DRUH ODPADU	OBJEM (m ³)	HL. ROZMERY (mm)	HMOTNOSŤ (kg)	VÝŠKA OTVORU (mm)	CENA (EUR)
6780-1	papier	1,1	1000 x 1000 x 1320	65	1150	660,00
6780-2	sklo	1,1	1000 x 1000 x 1320	65	1150	660,00
6780-3	iné	1,1	1000 x 1000 x 1320	65	1150	660,00
6780-4	plasty	1,1	1000 x 1000 x 1320	65	1150	660,00
6781-1	papier	2,15	1670 x 1240 x 1620	100	1400	1 150,00
6781-2	sklo	2,15	1670 x 1240 x 1620	100	1400	1 150,00
6781-3	iné	2,15	1670 x 1240 x 1620	100	1400	1 150,00
6781-4	plasty	2,15	1670 x 1240 x 1620	100	1400	1 150,00
6782-1	papier	3,2	1900 x 1200 x 1680	150	1400	1 320,00
6782-2	sklo	3,2	1900 x 1200 x 1680	150	1400	1 320,00
6782-3	iné	3,2	1900 x 1200 x 1680	150	1400	1 320,00
6782-4	plasty	3,2	1900 x 1200 x 1680	150	1400	1 320,00

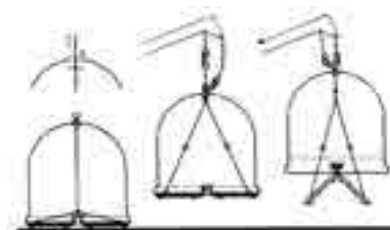

Systém vyprázdňovania A

- Vhodný pre zber skla alebo plastov.

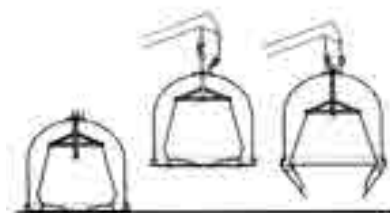

Systém vyprázdňovania B

- Vhodný pre zber papiera, skla alebo plastov.

OCEĽOVÉ A POLYETYLÉNOVÉ KONTAJNERY SO SPODNÝM VÝSY POM

Oceľové kontajnery

- Kontajnery sú vyrobené z oceľového plechu.
- Vysoko odolné a moderné prevedenie kontajnera so spodným výsypom.
- Kontajner je vybavený dvojhákovým systémom pre výsyp kontajnera.
- Vhazovací otvor je možné upraviť podľa želania zákazníka v podobe hranatého otvoru s klapkou a nášlapom, okrúhleho vhadzovacieho otvoru alebo bubnového vhadzovacieho systému.
- Možnosť zmeny farebného prevedenia.



Detail vhadzovacieho otvoru.



Detail závesu.



Typ: 8301-4

TYP	DRUH ODPADU	OBJEM (m ³)	HL. ROZMERY (mm)	FARBA	HMOTNOSŤ (kg)	CENA (EUR)
8301-1	papier	2	1370 x 1330 x 1800	modrá	165,7	1 220,00
8301-2	farebné sklo	2	1370 x 1330 x 1800	zelená	165,7	1 220,00
8301-4	plasty	2	1370 x 1330 x 1800	žltá	165,7	1 220,00
8301-7	biele sklo	2	1370 x 1330 x 1800	bílá	165,7	1 220,00



Typ: 3770-7

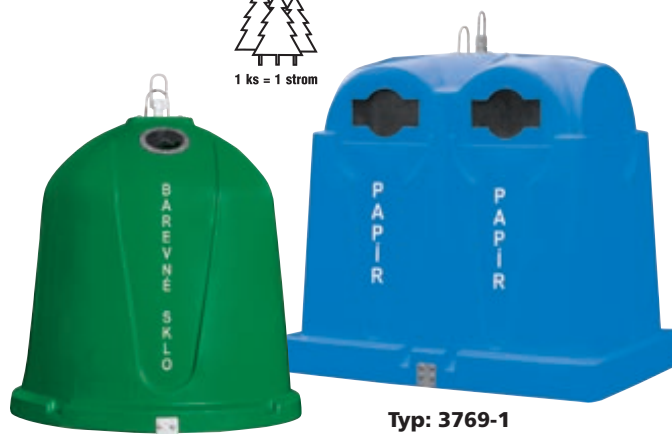

Typ: 3769-1

Typ: 3768-2

Polyetylénové kontajnery

- Kontajnery sú vyrobené z odolného a pružného polyetylénu.
- Dizajn a funkčnosť nádob boli dôkladne vyvíjané mnoho rokov a sú preverené v celej Európe dlhoročnou praxou.
- K vyprázdňovaniu nádob dochádza pomocou dvojhákového systému a výklopného dvojdielného dna. Kontajnery sú vybavené príslušnými otvormi na triedenie odpadu a štandardne sú vybavené etiketou s druhom odpadu.
- Atestovaná hlučnosť nádob 87dB (A), na želanie je možné vybaviť kontajner špeciálnou proti hlučkovou izoláciou s hlučnosťou max. 83 dB. Minimálna pórovitosť povrchu zabezpečuje ľahké čistenie. Kontajnery sa vyznačujú vysokou stálofarebnosťou aj počas dlhého pôsobenia slnečného žiarenia. V zimných mesiacoch nedochádza k poškodeniu kontajnerov z dôvodu prmrznutia. Štandardne sú kontajnery dodávané vo farbách zelená – farebné sklo, žltá – plasty, modrá – papier, biela – biele sklo. Na zákazku je možné ponúknuť tiež varianty v iných farbách na ďalšie druhy odpadov.
- Dodávané v čiastočne rozloženom stave.

TYP	DRUH ODPADU	OBJEM (m ³)	HL. ROZMERY (mm)	FARBA	HMOTNOSŤ (kg)	CENA (EUR)
3768-1	papier	1,5	1450 x 1465	modrá	80	520,00
3768-2	farebné sklo	1,5	1450 x 1465	zelená	80	520,00
3768-4	plasty	1,5	1450 x 1465	žltá	80	520,00
3768-7	biele sklo	1,5	1450 x 1465	biela	80	520,00
3769-1	papier	2,5	1825 x 1230 x 1665	modrá	120	791,00
3769-2	farebné sklo	2,5	1825 x 1230 x 1665	zelená	120	791,00
3769-4	plasty	2,5	1825 x 1230 x 1665	žltá	120	791,00
3769-7	biele sklo	2,5	1825 x 1230 x 1665	biela	120	791,00
3770-1	papier	3,5	2255 x 1420 x 1940	modrá	160	1 170,00
3770-2	farebné sklo	3,5	2255 x 1420 x 1940	zelená	160	1 170,00
3770-4	plasty	3,5	2255 x 1420 x 1940	žltá	160	1 170,00
3770-7	biele sklo	3,5	2255 x 1420 x 1940	biela	160	1 170,00

Systém vyprázdňovania



NÁDOBY NA ZBER DOKUMENTOV URČENÝCH NA SKARTÁCIU



Ponúkané veľkosti od 27 do 415 litrov nájdu svoje uplatnenie predovšetkým v bankách, poisťovniach a úradoch štátnej správy a všade tam, kde vznikajú dôverné dokumenty. Nádobu slúžia na bezpečné ukladanie a uchovávanie dokumentov, nosičov dát určených k následnej skartácii.

Typ: 7283
159,00

Typ: 7282
229,00

Typ: 7281
308,00

Nádoba s objemom 27 litrov Typ: 7283

- Pevná hliníková konštrukcia nádoby a veka umožňuje bezpečné skladovanie predovšetkým dátových nosičov ako sú CD, DVD a diskety.
- Ľahká manipulácia pomocou dvoch držiakov na boku nádoby.
- Vo veku vhadzovací otvor prispôsobený dvom veľkostiam rozmerov CD a DVD.
- Veko zabezpečené pákovým uzáverom.

2 kg

vnútorné rozmery 350 x 250 x 300 mm
vonkajšie rozmery 400 x 300 x 330 mm

Nádoba s objemom 240 litrov Typ: 7281

- Hliníková nádoba vystužená pozdĺžnymi rebrami má veľkú pevnosť a stabilitu.
- Pre ľahkú manipuláciu je vybavená dvomi kolesami s priemerom 200 mm.
- Otvárateľné veko je z jednej strany zabezpečené pántmi a z druhej pákovým uzáverom s možnosťou uzamknutia.
- Vhadzovací otvor vo veku s rozmerom 420 x 40 mm umožňuje vhadzovanie dokumentov bez nutnosti veko otvárať.

12 kg

vnútorné rozmery 550 x 450 x 1030 mm
vonkajšie rozmery 700 x 570 x 1055 mm

Nádoba s objemom 70 litrov Typ: 7282

- Hliníková nádoba vystužená pozdĺžnymi rebrami má veľkú pevnosť a stabilitu.
- Manipuláciu uľahčujú dva sklopné držiaky.
- Uzamykateľné odklápacie veko je vybavené pákovým uzáverom.
- Pre ľahké vhadzovanie bez nutnosti otvárania veka slúži otvor 325 x 40 mm.

6 kg

vnútorné rozmery 355 x 355 x 530 mm
vonkajšie rozmery 415 x 415 x 550 mm

Nádoba s objemom 415 litrov Typ: 7284

- Ľahká hliníková konštrukcia nádoby spevnená pozdĺžnymi výstuhami.
- Ľahká manipulácia pomocou dvoch pevných a dvoch otočných koliesok s brzdou s priemerom 125 mm.
- Vykľapacie veko je zabezpečené pákovými uzávermi.

30 kg

vnútorné rozmery 990 x 630 x 690 mm
vonkajšie rozmery 1080 x 680 x 860 mm

NÁDOBY NA BIO ODPAD

Typ: 3563



Typ: 3562

Vhodná kombinácia s bio-sáčkom

Typ: 3563

**Kompostovaním je možné
zužítkať viac ako 30%
odpadu z domácnosti.**



◀ Bio sáčky

- Biologicky odbúrateľné sáčky na báze škrobu.
- Kompostovateľné vrecia na odpad – hrubé.
- Rozkladajú sa pomocou mikroorganizmov, UV žiarenia, vlhkosti atď. cca po 3 mesiacoch.
- Certifikované ako kompostovateľné podľa EN 13432.
- Vhodné do priemyselnej kompostárne aj domáceho kompostéra.



TYP	ROZMER š x h (mm)	OBJEM (l)	HRÚBK. MAT. (mikróny)	BALENIE (počet ks v rolke)	CENA/rolka (EUR)
3513	400 x 400	10	17	25	2,50
3515	540 x 600	25	18	20	3,80
3516	700 x 700	40	21	20	6,30

- Riešenie zberu bio-odpadu sa stáva v súčasnej dobe veľmi atraktívnou záležitosťou. V našej ponuke nájdete kompletný systém nádob od odpadkového koša do domácnosti, plastovej nádoby na bio a gastro odpady, cez kompostéry, kompostovacie silá až po bio-sáčky. Ponuka je navyše doplnená radou drvičov (štiepkovačov), ktoré celý systém zberu bio-odpadu uzatvárajú.

VÝHODY BIO-NÁDOB:

- Umožňujú dokonalé odvetranie odpadu.
- Redukujú obsah odpadu vďaka odparovaniu tekutín.
- Odparovaním tekutín sa mení pH, čím sa výrazne redukuje zápach.
- Možnosť kombinácie bio-nádoby s bio-sáčkom.
- Zlepšenie kvality bio-odpadu pre jeho ďalšie spracovanie.

Bio-nádoba 7 l, 10 l

- UV stabilná, odolná voči chemickým a biologickým prostriedkom. Možnosť zavesenia, vyrobená z polypropylénu, držiak plní funkciu aretácie otvoreného veka.
- Najpoužívanejšie typy Bio vrec: 3512-A, 3513-A.

Typ: 3562

- 250 x 200 x 205 mm
- 7 l (vrece Typ 3512-A)

3,90

Typ: 3563

- 270 x 220 x 275 mm
- 10 l (vrece Typ 3513-A)

4,70



Odpadkový koš Urba ▶

Typ: 4649-5

- Odpadkový koš vhodný na zber bioodpadu.
- Nádoby sú vyrobené z kvalitného polypropylénu. Hladký a lesklý povrch zaručuje kvalitný design. Oblé tvary a hladký povrch uľahčujú čistenie nádoby.
- Nádoba je vybavená vekom a plastovým držiakom so zámkovým mechanizmom (sklopený držiak uzamyká veko nádoby).

- 295 x 340 x 353 mm
- 21 l (vrece Typ 3515-A)

9,70



KOMPOSTÉRY A SILÁ



Čo je vhodné na kompostovanie:

- Ovocné a zeleninové odpady.
- Kávové a čajové zbytky.
- Šupky – kôra citrusových plodov v malom množstve.
- Hnedá lepenka a novinový papier v malom množstve.
- Vaječné škrupiny, trus malých zvierat, lístie, zvädnuté kvety.
- Koreňové rezy v malom množstve.
- Nalámaný záhradný odpad.
- Drevitá vlna, triesky, piliny a pod. v malom množstve.



1 ks = 1 strom



Kompostéry

- Kompostéry vhodné na kompostovanie odpadu z domácností a záhradiek.
- Sú vyrobené z polyetylénu. Konštrukcia umožňuje letnú aj zimnú prevádzku. Jednoduchá montáž bez použitia náradia.
- Nádoba kompostéru nemá dno (z dôvodu voľného styku s pôdou a prístupu mikro-organizmov, červov a dážďoviek). Sú vybavené bočnými dverkami na vyberanie kompostu a otvormi slúžiacimi k prevzdušňovaniu.
- Balenie: kartón.
- Typ: 4288 a 3580 dodávaný v rozloženom stave.



30,00



Typ: 3934

- 📦 7,5 kg
- 📏 Ø 790 x 840 mm
- 🗑️ 280 l

Typ: 4288

- 📦 11 kg
- 📏 810 x 810 x 740 mm
- 🗑️ 350 l

36,00

Typ: 3580

- 📦 17,5 kg
- 📏 940 x 940 x 1150 mm
- 🗑️ 720 l

88,00

KOMPOSTÉRY A SILÁ

Hrubostenné kompostéry ▶

- Unikátna hrúbka stien kompostérov 8–10 mm zabezpečuje nielen vysokú tepelnú izoláciu, ale aj nadpriemernú stabilitu a životnosť kompostérov – 20 rokov.
- Dostatočný počet bočných vetracích otvorov zabezpečuje optimálnu cirkuláciu vzduchu a vlhkosti. Systém vetrania zabraňuje upchávaniu vetracích otvorov.
- Vrchné veko vybavené pántmi pre ľahké plnenie kompostéra. Vyberanie kompostu je možné zo všetkých strán.
- Vyrobené z recyklovaného HDPE, odolného voči UV žiareniu. Certifikované medzinárodným certifikátom kvality NF Enviroment.
- Dodávané v rozloženom stave.



180,00



Typ: 7169

31 kg 1360 x 1200 mm 1170 l



300,00



Typ: 7170

36 kg 1760 x 1090 mm 1830 l



1 ks = 1 strom



◀ Silo

- Výhodou nového výrobku oproti uzavretým kompostérom je jeho väčší objem. Výrobok dodávame v rozloženom stave v kartóne a jeho zostavenie priamo na určenom mieste je veľmi ľahké. Dodávaný v rozloženom stave.



Typ: 6113 37,00

18 kg
1250 x 1250 x 720 mm
650 l

Typ: 7223 43,00

19 kg
1250 x 1250 x 1000 mm
900 l

Silo je možné ľahko poskladať.

Kompostéry sú dodávané v rozloženom stave.



Typ: 6111 36,00

8,7 kg
640 x 640 x 730 mm
290 l



Typ: 6112 47,00

13 kg
660 x 660 x 1100 mm
400 l



Typ: 3932 96,00

16 kg
1100 x 1100 x 1020 mm
600 l



Typ: 7234 135,00

20 kg
1300 x 1300 x 1020 mm
1000 l

NÁDOBY NA BIO, GASTRO-ODPAD

- Riešenie zberu BIO odpadu sa stáva v súčasnej dobe nie len veľmi atraktívnou, ale aj prospešnou aktivitou.
- Na základe požiadaviek našich klientov sme pripravili celkom novú nádobu na zber BIO odpadu, ktorá spĺňa najmodernejšie trendy.
- Pomocou intenzívneho odvetrávania je výrazne redukovaná hmotnosť aj objem odpadu. Súčasne sa pri procese odvetrávania menia hodnoty pH odpadu, ktoré zabezpečujú výrazné zníženie zápachu.

Nádoby BIO

- s bočným odvetrávaním

120 l

Typ: 0004-5 BIO

38,00

240 l

Typ: 0005-5 BIO

46,00

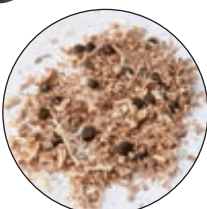

Odvetranie bočných stien

- Intenzívne prevetrávanie bočných stien na obidvoch stranách nádoby.

Nádoby BIO/RM

- s bočným odvetrávaním a roštom na dne nádoby

120 l

Typ: 0004-5 BIO/RM

45,00

240 l

Typ: 0005-5 BIO/RM

58,00



Odvetranie bočných stien

- Intenzívne prevetrávanie bočných stien na obidvoch stranách nádoby.

Plastový rošt na dne nádoby

- Zlepšuje prevetrávanie a umožňuje oddeliť kvapalnú zložku od pevnej. Plastový rošt je pevne spojený s nádobou. Súčasne je možné ho jednoducho odklopiť a nádobu pod roštom vyčistiť.



Nádoby GASTRO



- Veko nádoby vybavené špeciálnym gumovým tesnením. Pákový mechanizmus zaisťuje maximálne utesnenie veka.

- Nádoba vhodná predovšetkým na zber „GASTRO“ odpadu z reštaurácií, kuchýň atď.

- Nádobu je možné umiestniť vo vonkajších aj vnútorných priestoroch.

120 l

Typ: 0004-5 GASTRO

56,00

240 l

Typ: 0005-5 GASTRO

66,00

**Užitočný pomocník
proti zápachu**



12,70

myTonni

Typ: 7788

- Granulát výrazne redukuje zápach z BIO nádoby.

- Pred naplnením sa na dno nádoby nasype granulát, ktorý vstrebe vlhkosť, čím výrazne redukuje zápach.

10 l

Plastové BIO kontajnery 770 a 1100 l

- Sú určené na zber BIO odpadu.
- Kontajnery v hnedej farbe sú vybavené vetracími otvormi, ktoré umožňujú dokonalé odvetranie odpadu.
- Redukujú obsah odpadu vďaka odparovaniu tekutín.
- Odparovaním tekutín sa mení pH, čím sa výrazne redukuje zápach.

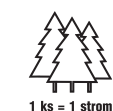

Typ: 0029-5 BIO

270,00

Typ: 0014-5 BIO

290,00

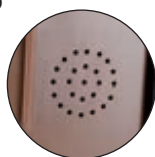

Detail vetracích otvorov.



◀ Nádoba na zber použitého oleja OIL-BOX

Typ: 7536

- Plastové nádoby na zber použitého kuchynského oleja.
- Široký otvor s odnímateľným filtrom umožňuje jednoduché naplnenie. Filter s otvormi zachytáva časti > 3 mm. Dno nádoby je zaoblené a zosilnené.
- Výrazný dizajn výlevky, so špeciálnym systémom zachytávania kvapiek, prispieva k rýchlemu a plynulému vyprázdňovaniu a zabraňuje nepríjemnému bublaniu. Ergonomická rukoväť a držadlo uľahčujú manipuláciu.
- Veko je vybavené bezpečnostným zariadením proti použitiu deťmi.
- Všetky zložky OIL-BOXu je možné umývať v umývačke.
- Vyrobené zo 100% recyklovateľného polypropylénu.



10,00

202 x 192 x 275 mm

3 l

MATTIUSI
ECOLOGIA



NÁDOBY NA ZBER POUŽITÉHO KUCHYNSKÉHO OLEJA

Vylieváním použitého oleja do kanalizácie dochádza k výraznému znečisteniu životného prostredia vrátane povrchových a podzemných vôd. Olej vo vode vytvára olejový film, ktorý zabraňuje prístupu kyslíka vodným organizmom a rastlinám. Z dlhodobého hľadiska taktiež znižuje kvalitu pitnej vody. Jeden liter oleja môže znečistiť až 1 milión litrov vody. Na ochranu životného prostredia, v ktorom žijeme, musia byť tieto oleje správne recyklované.

Medzi recyklovateľné oleje patria kuchynské oleje, oleje slúžiace ako nálev na potraviny a rastlinné tuky.



VELKOKAPACITNÉ KONTAJNERY NA ZBER KUCHYNSKÉHO OLEJA V PET FĽAŠIACH



Nádrž 240 l – Oliv Box ▶

Typ: 7753

- Skladá sa z vonkajšej a vnútornej nádoby.
- Vnútorná nádoba je vyberateľná prostredníctvom uzamykateľných dvierok.
- Vybavená ocelovými prvkami proti prevráteniu nádrže.

- 55 kg
- 1000 x 1400 x 2350 mm
- 240 l

1 410,00



851,00



Nádoby na zber a transport kuchynského oleja 1,6–36 l



Typ: 7748

- 96 x 96 x 254 mm
- 1,6 l

5,20



Typ: 7749

- 200 x 145 x 260 mm
- 3,5 l

6,50



Typ: 7750

- 310 x 145 x 217 mm
- 5,5 l

7,70



Typ: 7751

- 570 x 370 x 280 mm
- 36 l

63,00

3,20



Lievik na prelievanie do PET fľaš – Gocciolina

Typ: 7747

- Odnímateľné sitko zabraňuje upchatiu lievika a zachytáva nečistoty.
- Možnosť umývania v umývačke.

- 0,080 kg
- 122 x 192 x 110 mm

VELKOKAPACITNÉ KONTAJNERY URČENÉ VÝHRADNE NA ZBER POUŽITÉHO OLEJA V PET FĽAŠIACH BEZ MOŽNOSTI PRIAMEHO VYLIEVANIA OLEJA



Nádrž 200 l – Olivia free

Typ: 7752

- Skladá sa z vonkajšej nádoby a vnútornej suda na priame vlievanie oleja.
- Certifikovaná na prepravu po pozemných komunikáciách.
- Vybavená hladinomerom, automatickým uzáverom a protizápachovým filtrom.

- 40 kg
- 1400 x 1000 x 1250 mm
- 200 l

716,00



Nádrž 500 l – Oliv Box

Typ: 7754

- Skladá sa z vonkajšej a vnútornej nádoby.
- Kapsy pre vidlice VZV v spodnej časti nádoby.
- Vybavená hladinomerom a poistným ventilom proti rozliatiu v prípade preplnenia alebo prevrátenia nádoby.

- 73 kg
- 1150 x 1400 x 2100 mm
- 500 l

1 060,00

NÁDOBY NA BATÉRIE

60,00



Plastová nádoba ▲

Typ: 5040

- Vhodná na zber menších batérií a monočlánkov v školách, úradoch, veľkoobchodoch a pod.
- Vhadzovacie otvory je možné prispôbiť podľa želania zákazníka.
- Nádoba je vybavená zámkom veka.

- 📦 9 kg
- 📏 470 x 550 x 930 mm
- 🗑️ 120 l
- 📊 75 kg

1,90



Typ: 6534-14

Samolepka

- 📏 160 x 120 mm

Stojan na batérie ▼

Typ: 8206

- Stojanové riešenie na zber drobného elektroodpadu v podobe batérií a monočlánkov.
- Vyrobený z ocele.
- Vhodný do vnútorných aj vonkajších priestorov.
- Možnosť kotvenia základne stojana k podložke.
- Vybavený vhadzovacím otvorom v prednej časti a zamykateľným spodným výsypom.

- 📏 440 x 440 x 1375 mm
- 🗑️ 8 l

239,00



Kovový kontajner Typ: 1254 ►

- Vnútrotný priestor pogumovaný kyselinovzdornou gumou.
- Stohovateľný v troch vrstvách.
- Vhodný pre cestnú a železničnú prepravu, prispôsobené pre vidlicovú a závesnú manipuláciu.
- Udelený atest UN 11A/Y/r.výr.CZ/MV-MET4036/4320/1200/5001/180kg/ocel3/výr.č.
- Povrchová úprava žiarovým zinkovaním, alebo lakovaním.



TYP	NÁZOV	OBJEM (l)	HMOTNOSŤ (kg)	NOSNOSŤ (kg)	MATERIÁL	HL. ROZMERY š x hl x v (mm)	CENA (EUR)
1254	Kovový kontajner	500	180	1000	lakovaný, pogumovaný	1200 x 1000 x 910	1 400,00
1256	Kovový kontajner	500	190	1000	zinkovaný, pogumovaný	1200 x 1000 x 910	1 680,00



NÁDOBY NA BATÉRIE, DROBNÝ ELEKTROODPAD, LIEKY

Špeciálne plastové boxy na zber batérií ▼

- Veko nádoby otvárané na pántoch je vybavené vhodným vhadzovacím otvorom.
- V prednej časti dvojnásobné zabezpečenie proti samovoľnému otváraniu veka.
- Konštrukcia a výstuhy nádoby zabezpečujú dostatočnú tuhosť a pevnosť.
- Nádoby je možné vybaviť zodpovedajúcimi samolepkami.
- Boxy sa dodávajú v 3 veľkostiach.

Detail zabezpečenia veka.



Typ: 3711

300 x 400 x 135 mm

9,60

Typ: 3712

300 x 400 x 185 mm

10,50

11,60

Typ: 3713

300 x 400 x 235 mm

Možnosť stohovania boxov.



Typ: 6534-14

Nádoba na zber použitých batérií ►

Typ: 7537

- Bezpečné skladovanie použitých batérií.
- Dodáva sa štandardne s transparentnou nádobou a fialovým vekom.
- Vyrobené zo 100% recyklovateľného polypropylénu.
- Otvorením celého veka je možné vkladať veľké časti, zatiaľ čo malým skrutkovateľným uzáverom, ktorý má bezpečnostné blokovanie, sa vkladajú menšie predmety.
- Nádoba kruhového tvaru má zaoblené zosilnené dno.
- Ergonomická rukoväť na prenášanie.
- Šikvné držadlo na vyprázdňovanie.

202 x 192 x 275 mm

3 l

10,80

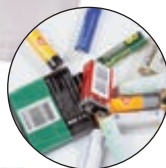

MATTIUSSI
ECOLOGIA

Priehľadná nádoba na batérie, elektroodpad, lieky... ►

- Atraktívna nádoba na zber nie len drobných batérií.
- Priehľadná nádoba umožňuje kontrolu obsahu. Širšia základňa zabezpečuje dostatočnú stabilitu.
- Vrchné veko je vybavené vhadzovacím otvorom.
- K nádobe je možné doobjednať rôzne druhy samolepiek a tým využiť nádobu na zber ďalších komodít.
- Výroba vhadzovacieho otvoru s inými rozmermi na objednávku.

Atraktívny dizajn

5,5 l



Typ: 3715

Ø 180/270 x 685 mm

76,00



Typ: 3714

Ø 133/165 x 415 mm

44,00



Typ: 6534-14



6534-21



6534-22

1,90

160 x 120 mm

NÁDOBY NA BATÉRIE

Vysoká kvalita

Typ: 3560-A (veko)

42,00



Plastový box 520 litrov

- Mnoho možností využitia.
- Vhodný na sklad. a prepravu starých akumulátorov, alebo skladovanie a prepravu najrôznejších pevných alebo pastovitých látok.
- Robustná konštrukcia umožňuje niekoľkonásobné stohovanie.
- Rovné plochy na čelnej strane nádoby umožňujú umiestnenie označenia (druh materiálu, odpadu – samolepky).
- Nádoba je vyrobená z polyetylénu.
- Stohovacia záťaž 3500 kg.
- Tepelná odolnosť -20 °C až +40 °C.
- 2 lyžiny.

- 32 kg
- 1200 x 800 x 800 mm
- 520 l
- 400 kg



Typ: 6033-0 (box)

180,00

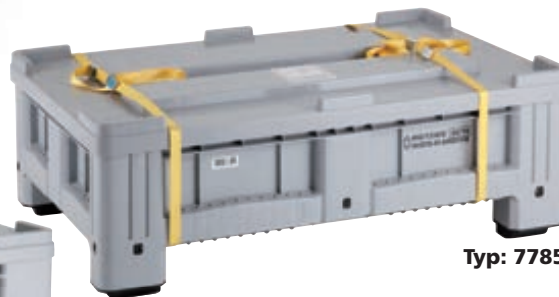

Typ: 7785

Typ: 7786



Typ: 7787

Možnosť stohovania.



Typ: 7787

Skladovanie AKU
aj lítiových batérií



UN kód.



Typ: 7786

Plastové boxy na batérie

- Plastové boxy vhodné na skladovanie a prepravu nie len AKU, ale aj lítiových batérií.
- Certifikácia je platná len pri použití plastového boxu s vekom, ktoré je fixované popruhom.
- Plastové boxy a veká sú vyrobené z HDPE s vysokou chemickou a mechanickou odolnosťou.

TYP	NÁZOV	OBJEM (l)	HMOTNOSŤ (kg)	NOSNOSŤ (kg)	STOHOVACIA NOSNOSŤ (kg)	HL. ROZMERY šírka x hĺbka x výška (mm)	CENA (EUR)
7785	BOX s UN kódou vrátane veka a popruhov	195	27	300	2500	1200 x 800 x 400	210,00
7786		400	42	200	2500	1200 x 1000 x 580	248,00
7787		600	45	400	3500	1200 x 1000 x 760	257,00

NÁDOBY NA TUHÝ NEBEZPEČNÝ ODPAD



od 706,00

- Vhodné na skladovanie a prepravu pevných a pastovitých látok.
- Stohovateľné do troch vrstiev.
- Konštrukcia z ocelových nosníkov a plechov, prispôbena na manipuláciu so žeriavom i vysokozdvížnym vozíkom, veko opatrené tesnením z penovej gummy, aretované v otvorenej polohe.
- Kapsa na sprievodné doklady.
- Využívajú sa aj v systéme ekokontajnerových nosičov, pojazdných zberníc a pod.
- Na želanie zákazníka možno povrchovú úpravu vnútornej i vonkajšej strany zabezpečiť v lakovanom prevedení, žiarovo zinkované, s gumovou výstelkou.

KS 500
Typ: 1255



KS 800
Typ: 1258

Univerzálny kontajner ▼

Typ: 6049

- Prevedenie kontajnera umožňuje široké uplatnenie.
- Vnútorná pogumovaná vanička umožňuje skladovanie akumulátorov.
- Kontajner je vybavený aretovaným vekom a konštrukčne je prispôbena pre manipuláciu so žeriavom, alebo vysokozdvížnym vozíkom.

Pogumovaná vyberateľná vaňa



Typ: 1253



TYP	NÁZOV	OBJEM (l)	POVRCH. ÚPRAVA	NOSNOSŤ (kg)	VL. HMOTNOSŤ (kg)	HL. ROZMERY š x h x v (mm)	Č. ATESTU	CENA (EUR)
1253	KS 500	500	lakovaný	1000	180	1200 x 1000 x 910	UN11A/Y/.../CZ/MV-IMET4036/4320/1200/180kg/500l/ocel3/v.č.	706,00
1255	KS 500	500	zinkovaný	1000	180	1200 x 1000 x 910	UN11A/Y/.../CZ/MV-IMET4033/3200/1730/800l/230kg/ocel3/v.č.	979,00
1257	KS 800	800	lakovaný	1500	230	1200 x 1000 x 1290	UN11A/Y/.../CZ/MV-IMET4033/3200/1730/800l/230kg/ocel3/v.č.	822,00
1258	KS 800	800	zinkovaný	1500	230	1200 x 1000 x 1290	UN11A/Y/.../CZ/MV-IMET4033/3200/1730/800l/230kg/ocel3/v.č.	1 140,00
6049	Univerzálny kontajner	280	lakovaný pogumovaný	180	186	1245 x 820 x 726		969,00

Kontajnery na nebezpečný odpad – ASP ▼

- Kontajnery na pastovité látky.
- Atest ADR – Atest č. IMET 1630.
- Robustná certifikovaná konštrukcia.
- Stohovateľné.
- Vhodné na prepravu a skladovanie nebezpečných látok.
- Ľahká manipulácia.
- Možnosť uchytenia vnútornej ochrannej vložky.

Typ: 5950



Aretácia veka 90° a 270°



Tesniaca guma



Pružina veka



Typ: 1290



Typ: 5955



Bočná petlica



Predná zamykateľná petlica

TYP	OBJEM (l)	HMOTNOSŤ (kg)	HL. ROZMERY (mm)	NOSNOSŤ (kg)	CENA (EUR)
1290	230	80	715 x 715 x 845	310	647,00
5950	800	190	1200 x 1000 x 1240	1200	1 120,00
5955	445	135	1200 x 1000 x 825	670	1 120,00

Kontajnery na nebezpečný odpad – ASF ▼

- Kontajnery na kvapalné látky.
- Atest ADR – Atest č. IMET 1630.
- Robustná certifikovaná konštrukcia.
- Stohovateľné.
- Vhodné na prepravu a skladovanie nebezpečných látok.
- Jednoduchá manipulácia.
- Možnosť uchytenia vnútornej ochrannej vložky.

Typ: 5910



Typ: 5920



Manipulačný úchyt na žeriav (robustná konštrukcia)



Otvorené veko – aretácia



Detail zaistenia veka (skrutka)



Typ: 1291



Zaistenie kovového veka



Odvzdušňovacia zátka

TYP	OBJEM (l)	HMOTNOSŤ (kg)	HL. ROZMERY (mm)	NOSNOSŤ (kg)	CENA (EUR)
1291	230	60	715 x 715 x 845	310	583,00
5910	1000	220	1200 x 1000 x 1400	1420	1 380,00
5920	800	190	1200 x 1000 x 1240	1390	1 280,00

KONTAJNER NA ŽIARIVKY



◀ Kontajner na žiarivky

Typ: 0059

- Určený na skladovanie a prepravu opotrebovaných žiarivkových trubíc a výbojok.
- Štandardné rozmery 1600 x 500 x 800 mm, vlastná hmotnosť cca 60 kg, doporučená náplň 150 kg, stohovateľný v štyroch vrstvách, manipulovateľný vysokozdvížnym vozíkom aj žeriavom.
- Na želanie zákazníka možno prispôsobiť rozmery, vybaviť zámkom, samolepkami, držiakmi na ručnú manipuláciu.
- Povrchová úprava lakovaním.
- UN11A/Y/xxxx/CZ/MV-IMET.



Typ: 6534-15

Samolepka

1,90

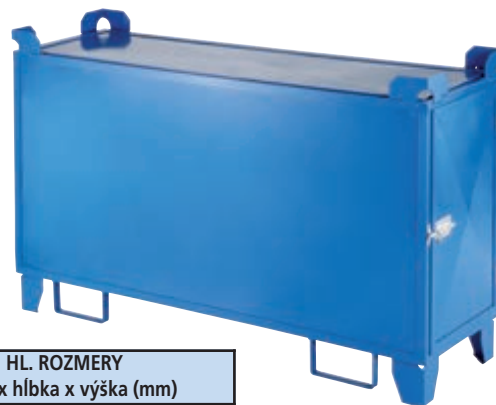

TYP	VEKO	OBJEM (l)	HMOTNOSŤ (kg)	POVRCH. ÚPRAVA	HL. ROZMERY šírka x hĺbka x výška (mm)
0059	Otváranie kombin.	640	60	lakovaný	1600 x 500 x 800



Plastový kontajner na žiarivky ▼

Typ: 8232

- Kontajner na žiarivky je vyrobený z polyetylénu.
- Box je otvárateľný zhora a z boku pre pohodlné a praktické plnenie.
- Dvierka sú uzamykateľné.
- Optimálne rozmery pre prepravu na vozidle.
- Stohovateľný s prelismi pre manipuláciu pomocou VZV techniky.
- Vybavený integrovanými držiakmi, fixáciou veka a 3 nerezovými prackami na uzatvorenie boxu.
- Horné aj bočné veko je vybavené tesnením proti zatekaniu vody.



TYP	VONKAJŠIE ROZMERY (mm)	VNÚTORNÉ ROZMERY (mm)	OBJEM (l)	HMOTNOSŤ (kg)	NOSNOSŤ (kg)	CENA (EUR)
8232	1700 x 840 x 800	1540 x 700 x 630	750	43	400	970,00

MOBILNÉ BOXY NA TUHÝ NEBEZPEČNÝ ODPAD



◀ Mobil box

Typ: 8140

Typ: 8141

- Robustná konštrukcia nádob a veka umožňujú stohovanie (2x) a zaručuje dlhú životnosť nádob.
- Štandardné vybavenie: dve plastové kolesá, dve kovové pracky s poistkou proti samovoľnému odopnutiu, tesnenie veka.
- Prelisy na bokoch nádoby umožňujú manipuláciu s VZV pomocou otočných vidlíc.
- Ľahko stohovateľné a na europaletu (8 ks).
- Certifikované na prepravu tuhého a sypkého nebezpečného odpadu.
- Možnosť dodania v prevedení so zeleným alebo modrým vekom.



Typ: 8140-6, 8141-6



Typ: 8140-9, 8141-9



- Veko s polyuretánovým tesnením, požiar zabraňujúce, ľahké a vzduchotesné pre materiál citlivý na vlhkosť.



- Mobilné boxy na tuhý nebezpečný odpad je možné stohovať do dvoch vrstiev po štyroch kusoch vďaka ich robustnej konštrukcii nádoby a veka. Na jednu europaletu sa tak ľahko uskladní až 8 kusov.

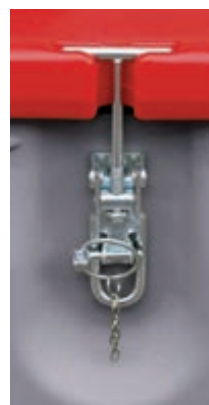

- Mechanizmus uzamknutia s kovovou klapkou a pružinou.



- Dodávané v prevedení 170 l a 250 l.

TYP	HMOTNOSŤ (kg)	OBJEM (l)	ROZMERY (mm)	CENA (EUR)
8140	12	170	600 x 400 x 880	231,00
8141	15	250	600 x 600 x 890	281,00

NÁDOBY NA TEKUTÉ NEBEZPEČNÉ KVAPALINY



Lahká a rýchla manipulácia pomocou vysokozdvížnych vozíkov.

Atestované na skladovanie a prepravu nebezpečných látok podľa ADR.



IBC kontajnery 600 a 1000 l

- Stohovateľné obaly s vnútornou nádobou z UV stabilizovaného vysokomolekulárneho HDPE a vonkajšou ochrannou kostrou z ušľachtilej pozinkovanej oceli.
- Vrchný plniaci otvor DN 150, spodný vypúšťací vymeniteľný ventil DN 50.
- Na nádrži je vyznačená stupnica umožňujúca dostatočne presný odhad objemu kvapaliny v nádrži pri vyprázdňovaní alebo plnení.
- Súčasťou obalu je PE paleta odolná proti mechanickým aj koróznym vplyvom. Paleta je výhodná hlavne pri stáčaní a manipulácii s chemikáliami.
- Všetky diely sú recyklovateľné a vymeniteľné.
- Atest pre skladovanie a prepravu nebezpečných látok 31/HA1/Y/D/BAM.
- Vhodné tiež na potraviny.

od 251,00



TYP	OBJEM (l)	MATERIÁL	NOSNOSŤ (kg)	VL. HMOTNOSŤ (kg)	ROZMERY š x h x v (mm)	CENA (EUR)
3229	1000	HDPE	2000	66	1000 x 1200 x 1190	300,00
3230	600	HDPE	1200	54	800 x 1200 x 1005	251,00

Použité repasované kontajnery

A3229 bez UN kódu **104,00**
A3229UN s UN kódom **130,00**

- Kontajnery vhodné na prepravu a skladovanie kvapalných látok. Repasované IBC kontajnery sú vyčistené a vysušené, s tlakovou skúškou a inšpekciou ocelevej konštrukcie. Nevhodné pre farmaceutický a potravinársky priemysel.

- Paleta: ocel.
 1200 x 1000 x 1165 mm 1000 l

Pozor, dostupnosť repasovaných kontajnerov nie je možné pre všetky modely 100% zaručiť.

NÁDOBY NA HORĽAVINY OHRIEVACIE PLÁŠTE NA IBC KONTAJNERY

Nádoby na horľaviny 1000 l ►

- Spevnená oceľová konštrukcia s antikoróznou úpravou.
- Vnútrošná nádoba z fyziologicky nezávadného PE-HD umožňujúca ľahkú viditeľnosť hladiny, stupnica po 100 litroch.
- Vysoká životnosť vďaka novému prevedeniu palety a oceľovej konštrukcie.
- Jednoduchá a bezpečná manipulácia pomocou výpustného ventilu.
- Plombovateľná, stohovateľná.

Použitie:

- Preprava nebezpečných látok podľa ADR/RID.
- Skladovanie horľavín s bodom vzplanutia pod 55 °C vrátane potravín.
- Použitie v prevádzkach ohrozených výbuchom zóny 1 a 2.

Vhodné na kvapaliny triedy horľavosti I., II., III., IV.



TYP	NÁZOV	OBJEM (l)	NOSNOSŤ (kg)	VL. HMOTNOSŤ (kg)	ROZMERY š x h x v (mm)	Č. ATESTU	CENA (EUR)
4300	Nádoby na horľaviny 1000 l	1000	2000	72	1000 x 1200 x 1170	UN/31/HA1/Y	335,00

Ohrievacie plášte na IBC kontajnery ▼

- Väčšina látok má pri bežnej teplote vysokú viskozitu a ich vypúšťanie z IBC kontajnera je ťažké. Často zostane určité množstvo kvapaliny v kontajneri, tým dochádza k plytvaniu so surovinou.
- Ohrievací plášť na IBC kontajner je teda ideálnym riešením pokiaľ ide o rýchle a účinné zahriatie tekutín a materiálov. Práve ohrevom sa stávajú látky menej husté a ich vypúšťanie je jednoduchšie.
- Ohrievací plášť IBC kontajnera je možné dodať s jedným, dvomi alebo tromi digitálnymi termostatmi. Všetky nastaviteľné v rozpätí od 0 do 90 °C. Zabezpečuje veľmi rýchly a bezpečný ohrev tekutiny a udržanie požadovanej viskozity obsahu v nádobe.
- Konštrukcia ohrievacích plášťov IBC kontajnerov je navrhnutá s požiadavkou na nízku hmotnosť, vysokú trvanlivosť a odolnosť. Prostredníctvom rýchlochlupináčich praciek je možné vybaviť ohrievačom takmer akýkoľvek IBC kontajner.
- Plášte sú vhodné na ohrev rôznych kvapalín, napr. vody, živíc, olejov, motorovej nafty a mnoho ďalších kvapalín.



Typ: 7538



Typ: 7539



Typ: 7540

Technická špecifikácia:

Vyrobený z polyesteru

Silikónová izolovaná špirála navinutá na odporový článok

Nastaviteľné pracky pre rýchlu montáž a demontáž

Napájací kábel s dĺžkou 3 m bez zástrčky

TYP	POPIS	ROZMERY (mm)	NAPÄTIE (V)	VÝKON (W)	CENA (EUR)
7538	Ohrievací plášť pre IBC s jedným termostatom	4400 x 1000	230	1300	1 680,00
7539	Ohrievací plášť pre IBC s dvomi termostatmi	4400 x 1000	230	2 x 1000	1 820,00
7540	Ohrievací plášť pre IBC s tromi termostatmi	4400 x 1000	230	3 x 1000	2 530,00
7541	Izolačné veko	1200 x 1000 x 100	-	-	271,00
7542	Vodotesný PVC kryt	1000 x 1200 x 1000	-	-	366,00
7543	Nylonový izolačný plášť	4400 x 1000	-	-	455,00

Príslušenstvo:

- Pre rýchlejší a optimálny spôsob ohrievania odporúčame použiť veko na izoláciu IBC (predáva sa samostatne). Veko sa jednoducho pripevní k hornej časti nádoby, čím sa znižuje strata tepla.
- Vodotesný PVC kryt chráni IBC kontajner pred vodou, jeho veľkosť umožňuje súčasné použitie s ohrievacím plášťom.
- Nylonový izolačný plášť lepšie udrží teplotu látky v IBC kontajneri. Spoločne s ohrievacím plášťom je ohrievanie IBC kontajnera efektívnejšie.



Izolačné veko.
Typ: 7541



Vodotesný PVC kryt.
Typ: 7542



Nylonový izolačný plášť.
Typ: 7543

DVOJPLÁŠŤOVÉ NÁDOBY NA TEKUTÝ NEBEZPEČNÝ ODPAD

- Nádoby sú vhodné na vnútropodnikové použitie na zber a prepravu nebezpečných kvapalín.
- Jedná sa o kvapaliny ohrozujúce kvalitu vôd a nebezpečné horľaviny s bodom vzplanutia nad 50 °C (napr. čistiace prostriedky, starý olej atď.).
- Zberné nádoby na nebezpečné kvapaliny v rozsahu 400–1500 l.
- Nádoby s UN kódom umožňujú skladovanie a prepravu nebezpečných kvapalín podľa medzinárodnej normy ADR.

Nádrž v nádrži

- Nádoby s dvojitým plášťom.
- Vnútrošná nádoba z bezšvového plastu, vonkajšia nádoba zo zinkovanej ocele.
- Žiarovo zinkovaná paleta pevne spojená s nádobou slúži k bezproblémovej manipulácii.
- Vonkajšia nádrž so 100% záchytným objemom.
- Dvojplášťová konštrukcia umožňuje využiť kontajnery bez záchytnéj vane.
- Šírka 700/770 mm umožňuje jednoduchú manipuláciu v stiesnených priestoroch.

Typ: 4506-MULTI

Typ: 4669-MULTI

Typ: 6409-MULTI

Typ: 4670-MULTI

V ponuke
400, 750, 1000, 1500 l

TYP		OBJEM (l)	ROZMERY (d x š x v) (mm)	HMOTNOSŤ (kg)		CENA (EUR)	
bez UN	s UN			bez UN	s UN	bez UN	s UN
4506	4506-MULTI	400	730 x 700 x 1170	50	55	655,00	826,00
4669	4669-MULTI	750	980 x 770 x 1420	66	82	760,00	1 030,00
6409	6409-MULTI	1000	1280 x 770 x 1420	89	100	858,00	1 160,00
4670	4670-MULTI	1500	1630 x 770 x 1850	151	165	1 510,00	1 820,00



◀ Dvojplášťový kontajner 500 l

- Dvojplášťová, žiarovo zinkovaná nádoba.
- Je ideálnym riešením pre zhromažďovanie nebezpečných kvapalín.
- Robustná koštrukcia a žiarové zinkovanie zaisťujú vysokú pevnosť a dlhú životnosť nádoby.
- Kontajner je vyrobený z ocelových plechov hrúbky 3–4 mm.
- Obidva plášte sú vybavené tesnením a sú šróbované.
- Plniaci otvor je vybavený sitom proti vnikaniu nečistôt do nádoby.
- S kontajnerom možno manipulovať pomocou VZV, alebo žeriavom.
- Dvojitý plášť umožňuje kontajner skladovať bez záchytnéj vane.

Typ: 6514

1 790,00

1280 x 880 x 910 mm

500 l

Povrchová úprava
žiarovo zinkovaná



◀ Nádrže na použitý olej

Typ: 3553-3555

- Nadzemná nádrž na bezpečné skladovanie použitého oleja s objemom 600, 1200 alebo 2500 litrov.
- Dvojplášťová konštrukcia z vysoko kvalitného polyetylénu, odolného voči UV žiareniu.
- Vďaka dvojplášťovej konštrukcii nádrže nepotrebnú záchytnú vaňu.
- Jednoduchá inštalácia na voľnej ploche bez ďalších požiadaviek.
- Uplatnenie nájdú predovšetkým v servisných staniciach, autobusových a vozových depách, garážach, dokoch alebo skládkach odpadov.

Štandardné vybavenie:

- Plniace hrdlo prispôbené na prípoj Kamlock 2" (pre priame pripojenie s cisternovým vozom).
- Snímač úniku kvapaliny do medziplášťa (po stlačení dotykového tlačidla sa na LED diódach zobrazí, či je v medziplášti únik kvapaliny).
- Špeciálny nalievací otvor pohltí 20 l oleja, vďaka vysokým okrajom a veľkému objemu nedochádza behom plnenia k rozliatiu.
- Hrubé sítko v nalievacom otvore na zachytenie mechanických nečistôt.
- Zamykateľný kryt nalievacieho otvoru.



TYP	OBJEM (l)	HL. ROZMERY š x hl x v (mm)	HMOTNOSŤ (kg)	CENA (EUR)
8034	200	760 x 760 x 1250	40	869,00
3553	600	850 x 1440 x 1250	100	1 270,00
3554	1200	1240 x 1900 x 1450	150	1 640,00
3555	2500	1460 x 2460 x 1600	210	2 110,00



PE – nádrže na pitnú vodu

Typ: 3758-3763

- Plastové nádrže na pitnú vodu ale aj ďalšie potraviny (víno, mušt, ovocné šťavy a mnoho ďalších potravinárskych produktov).
- Nádrže vyrobené z HDPE (vysokohustotný polyetylén) s potravinárskym atestom.
- Kvalitný materiál nádoby zaručuje neovplyvnenie chuti skladovaného produktu.
- Veko na závit Ø 220 mm pre ľahké čistenie.
- Dva držiaky pre pohodlnú prepravu v prázdnom stave.
- Hlboká výpusť s vymeniteľným kohútom.

TYP	POPIS	OBJEM (l)	HMOTNOSŤ (kg)	ROZMERY (mm)	CENA (EUR)
3758	Nádrž na pitnú vodu 60 l	60	3,5	550 x 350 x 570	71,00
3759	Nádrž na pitnú vodu 100 l	100	5,5	630 x 420 x 670	85,00
3760	Nádrž na pitnú vodu 150 l	150	8,5	730 x 450 x 740	108,00
3761	Nádrž na pitnú vodu 200 l	200	11,0	840 x 480 x 810	117,00
3762	Nádrž na pitnú vodu 300 l	300	13,5	910 x 590 x 890	136,00
3763	Nádrž na pitnú vodu 500 l	500	21,0	1060 x 730 x 1030	198,00



Záujem o zber dažďovej vody sa stále zvyšuje a to ako z pohľadu ekonomického, tak aj ekologického. Dažďovou vodou totiž nahrádzame pitnú tam, kde je to možné. Môžete ju využiť na zalievanie záhrady, upratovanie okolo domu alebo aj v domácnosti. Využívaním dažďovej vody šetríte vodu a súčasne tiež rodinné financie. Aj naďalej rozširujeme ponuku zásobníkov tak, aby sme splnili želania svojich zákazníkov.

V katalógu na rok 2022 si môžete vyberať z klasického alebo dizajnového prevedenia nadzemných zásobníkov, z modulárnych podzemných zásobníkov alebo podzemného vysoko kapacitného prevedenia zásobníkov na zber dažďovej vody:



Podzemné zásobníky.

Nadzemné zásobníky.

Klasické a dizajnové zásobníky.

HOSPODÁRENIE S DAŽĎOVOU VODOU – PODZEMNÉ ZÁSOBNÍKY NA DAŽĎOVÚ VODU



◀ Monolitické zásobníky na dažďovú vodu

- Robustná samonosná konštrukcia z jedného kusa bez spojov sa osádza na spevnenú plochu bez nutnosti zabetónovania.
- Integrované technologické otvory v priestore šachty na prívod vody, prepojenie s ďalšou nádržou alebo prepad (tesnenie súčasťou dodávky).
- V priestore šachty príprava na montáž zabudovaného samočistiaceho filtra.
- Kryt šachty je vybavený poistkou proti ľahkému alebo náhodnému otvoreniu (detská poistka).
- Možnosť prepojenia nádrží.
- Záruka 10 rokov.



Typ: 7949



Typ: 7950



Typ: 7951



Typ: 7952

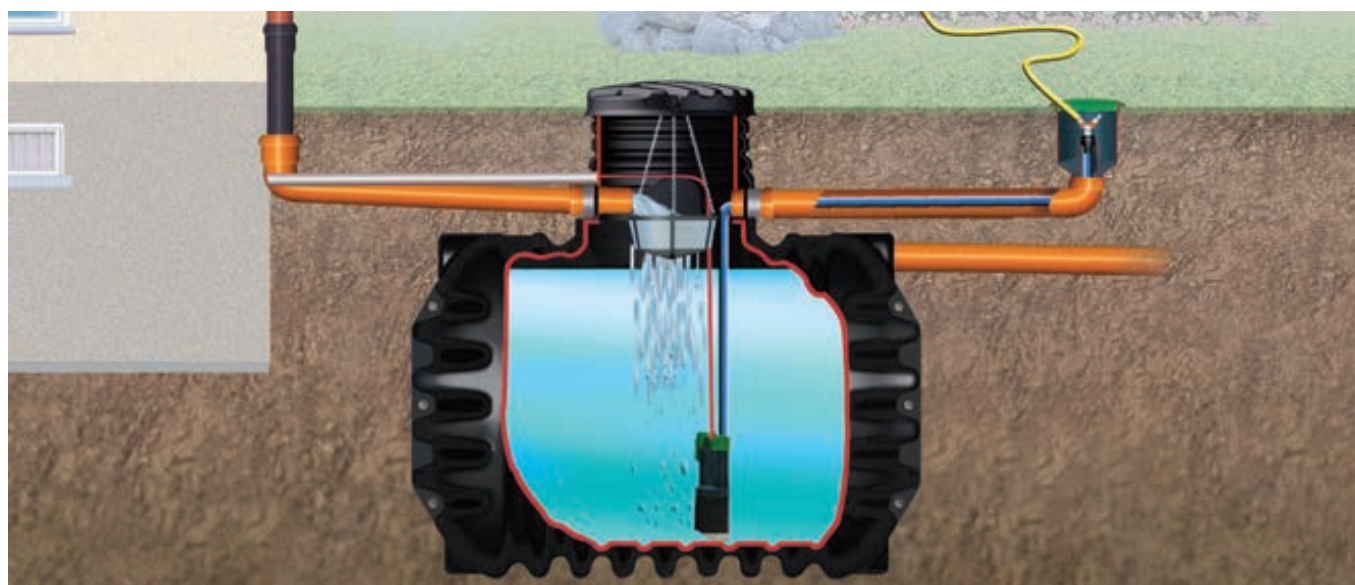

◀ Zásobníky na dažďovú vodu COMPACT

- Ekonomická varianta podzemného zásobníka na dažďovú vodu.
- Kompaktný tvar nádoby.
- Integrovaná šachta s možnosťou mrazuvzdornej inštalácie a otáčaním o 360°.
- Kryt nádrže vrátane detskej poistky.
- Vyrobené zo 100% recyklovateľného materiálu.
- Záruka 15 rokov.



Typ: 8081



Typ: 8082

TYP	POPIS	OBJEM (l)	ROZMERY (mm)	HMOTNOSŤ (kg)	CENA (EUR)
7949	Podzemný zásobník na dažďovú vodu MONO	3000	2350 x 1400 x 1900	150	955,00
7950	Podzemný zásobník na dažďovú vodu MONO	4000	2420 x 1500 x 2050	175	1 060,00
7951	Podzemný zásobník na dažďovú vodu MONO	5000	2450 x 1830 x 2170	230	1 230,00
7952	Podzemný zásobník na dažďovú vodu MONO	6800	2450 x 2000 x 2400	290	1 670,00
8081	Podzemný zásobník na dažďovú vodu COMPACT	1600	2100 x 1050 x 1180	65	554,00
8082	Podzemný zásobník na dažďovú vodu COMPACT	2650	2100 x 1300 x 1460	100	774,00

HOSPODÁRENIE S DAŽĎOVOU VODOU – PODZEMNÉ ZÁSOBNÍKY NA DAŽĎOVÚ VODU

Modulárny systém na zachytávanie dažďovej vody do podzemných zásobníkov

- Vďaka svojim malým pôdorysným rozmerom (1,8 m²) sú podzemné nádrže na dažďovú vodu Modularis vhodné do miest s nedostatkom priestoru.
- Jednotlivá (základná) nádrž má objem 2,5 m³ a je možné k nej pripojiť neobmedzený počet ďalších nádrží. Kopulovitité šachty pripojených nádrží je možné nechať na pôvodnej úrovni alebo ich skrátiť a schovať tak veko pod úroveň zeme. Kryty šachiet sú pochôdzne, ale nie je možné po nich prechádzať automobilmi.
- Nádrže sa prepájajú na miestach na to určených pri dne nádrže prostredníctvom dodaných prepojavacích sád, ktorých súčasťou je nástroj na vytvorenie otvorov.
- Patentované rebrovanie jednotlivých nádrží a ich umiestnenie tesne vedľa seba zvyšuje pevnosť a stabilitu spojeného celku.
- Extrémna úspora priestoru – len 1,8 m² základnej plochy pre 2500 l.
- Ľahká manipulácia vďaka nízkej hmotnosti zásobníka.
- Príprava na pripojenie ďalších nádrží prostredníctvom prepojavacích sád a tesnenia, ktoré sú súčasťou dodávky.
- Otočná kopulovitá šachta nádrže o 360 stupňov umožňuje jednoduchú inštaláciu pripojovacieho potrubia.
- Materiál 1000 recyklovateľný.
- Nádrž je konštruovaná technológiou vrstvenia materiálu vo viacerých vrstvách pre najvyššiu stabilitu, s hygienickou vrstvou pre najlepšiu kvalitu vody.
- Záruka 10 rokov.
- Robustná samonosná konštrukcia, ktorá sa osádza na spevnenú plochu bez nutnosti zabetónovania.



TYP	POPIS	OBJEM (l)	ROZMERY (mm)	HMOTNOSŤ (kg)	CENA (EUR)
7956	Podz. zás. na dažď. vodu MODULARIS	2500	1190 x 1470 x 2010	87	699,00
7957	Podz. zás. na dažď. vodu MODULARIS	5000	2305 x 1470 x 2010	174	1 190,00
7958	Podz. zás. na dažď. vodu MODULARIS	7500	3460 x 1470 x 2010	261	1 770,00
7959	Podz. zás. na dažď. vodu MODULARIS	10 000	4610 x 1470 x 2010	348	2 250,00
7960	Podz. zás. na dažď. vodu MODULARIS	12 500	5760 x 1470 x 2010	435	2 810,00
7961	Podz. zás. na dažď. vodu MODULARIS	15 000	6910 x 1470 x 2010	522	3 370,00



ZOSTAVY NA ČERPANIE Z PODZEMNÝCH NÁDRŽÍ

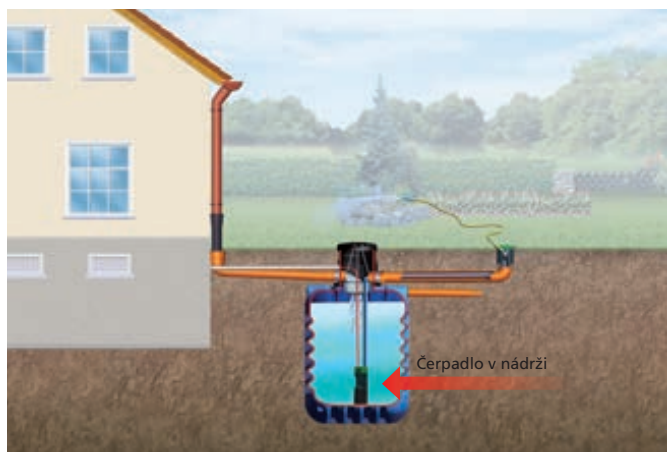

Sada na čerpanie – Garden Comfort **504,00**
Typ: 7962

- Kompletná zostava Garden Comfort zabezpečí využitie dažďovej vody v záhrade a exteriéri. Systém využíva tlakové čerpadlo s ochranou proti chodu na prázdno umiestnené priamo v nádrži. Prívod elektrického napájania je prostredníctvom 15 m kábla vedený v zemi.
- Prípojka na vodu je umiestnená vo vonkajšej pripojovacej šachte spoločne s 10 m hadicou, ktorá je súčasťou zostavy. Otvorením ventilu sa čerpadlo zapne.
- Výkon motora 0,9 kW, hĺbka ponoru 8 m, tlak 3,6 bar, max. výkon 5600 l/h.



Sada na čerpanie – Haus Premium **1 340,00**
Typ: 7963

- Kompletná zostava Haus Premium zabezpečí využitie dažďovej vody nie len v záhrade a exteriéri, ale taktiež v interiéri (WC,....). Umiestnenie čerpadla je v dome.
- Tiché a účinné čerpadlo s ochranou proti chodu na sucho so sacou hadicou s dĺžkou 12,5 m a plávajúcím sacím košom s jemným filtrom. Súčasťou dodávky je stenová priechodka s 3 m dlhou hadicou.
- Pri použití sady Haus Premium je nutné zabezpečiť filtráciu na prívode vody do nádrže.
- Výkon motora 0,66 kW, maximálny tlak 3,5 bar, maximálny výkon 3600 l/h.



HOSPODÁRENIE S DAŽĎOVOU VODOU – NADZEMNÉ NÁDOBY NA DAŽĎOVÚ VODU

PRÍSLUŠENSTVO K PODZEMNÝM ZÁSOBNÍKOM

Teleskopické predĺženie šachtového otvoru

Typ: 7953

- Služi na dorovnanie veka šachty s úrovňou terénu.
- Rozsah predĺženia 220–700 mm.
- Priemer 620 mm.

181,00



Závesný filtračný kôš

Typ: 7955

- Nastaviteľný záves 570–690 mm.
- Rozmery koša Ø 410/175 mm.
- Otvory v site 0,35 mm.



95,00

Zabudovaný filter

Typ: 7954

- Samočistiaci filter s nerezovou filtračnou vložkou.
- Otvory v site vložky 0,35 mm.
- Priechod vody cez 95 %.
- Montáž bez náradia.
- Vrátane vlnolamu a prepádového sifónu.

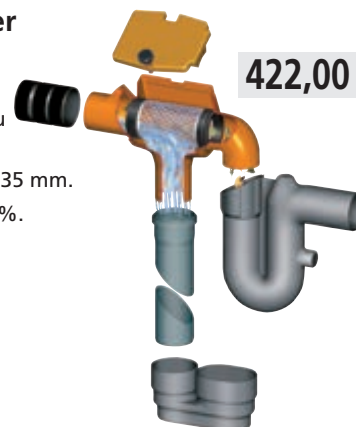

422,00

NADZEMNÉ A PODZEMNÉ NÁDOBY NA DAŽĎOVÚ VODU



TYP	POPIS	OBJEM (l)	ROZMERY (mm)	HMOTNOSŤ (kg)	CENA (EUR)
7700	Zberná nádoba	1600	Ø 1350 x 1600	60	352,00
7701	Sada dvoch zberných nádob	3200	2x Ø 1350 x 1600	120	700,00
7702	Sada troch zberných nádob	4800	3x Ø 1350 x 1600	180	1 070,00

Zberná nádoba na vodu Herkules ▲

- Možnosť umiestnenia:

- **nad zemou** – kdekoľvek na rovnej spevnenej ploche,
- **pod zemou** – vďaka bohatému príslušenstvu oporných trubiek,
- **v pivnici alebo suteréne** – jednotlivé polovice prejdú dverami so šírkou 80 cm.

- Rýchle prepojenie bez skrutiek.

- Trvalo tesné vďaka pevnému prepojeniu.

- Možnosť rozšírenia podľa požiadaviek. Vďaka tvarovaným spojom a pripojovacím plochám je možné dosiahnuť niekoľko objemov.

- Pohodlná doprava vďaka nízkej hmotnosti a praktickej veľkosti.



◀ Záhradný stĺpik na vodu s kohútikom

Typ: 7789-1 svetlý, 7789-2 tmavý

- Záhradný stĺpik na vodu s kohútikom umožňuje ľahké a pohodlné čerpanie vody na záhrade. Svojím vzhľadom imituje žulu alebo mramor. V záhrade bude nie len praktickým riešením, ale aj ozdobou. Možnosť upevnenia pomocou skrutiek alebo voľného osadenia do zeme. Prívod vody zabezpečíte pripojením k bežnej záhradnej hadici alebo k nádrži na dažďovú vodu.

2 kg

240 x 240 x 900 mm

41,00



HOSPODÁRENIE S DAŽĎOVOU VODOU – NADZEMNÉ DIZAJNOVÉ ZÁSOBNÍKY



BARRICA 260/420 I

- Zásobník rustikálneho vzhľadu napodobňujúci drevený sud má odnímateľné veko s detskou poistkou.
- Dodávaný vrátane plastového kohútika.



AMPHORA 250/360/600 I

- Vzhľadom napodobňuje amforu.
- Integrovaná nádoba na kvetiny.
- Na vsadenie kvetín do hornej časti zásobníka je potrebné použitie geotextílie.
- Dodávaný vrátane plastového kohútika.



ROCKY WAND 400 I

- Dekoratívny zásobník na dažďovú vodu napodobňujúci kamenný vzhľad.
- Vďaka hranatému tvaru je pri veľkom objeme minimálna požiadavka na priestor.
- Dodávaný vrátane plastového kohútika.



Materiál odolný voči poveternostným vplyvom s vysokou odolnosťou voči UV žiareniu a dlhou životnosťou.

HOSPODÁRENIE S DAŽĎOVOU VODOU – NADZEMNÉ DIZAJNOVÉ ZÁSOBNÍKY



STONE 350 I

- Nádoba moderného dizajnu má okrem schopnosti zachytenia dažďovej vody tiež dekoratívny účel v podobe kvetináča.
- Na vsadenie kvetín do hornej časti zásobníka je potrebné použitie geotextílie.
- Dodávaný vrátane plastového kohútika.



SLIM 300/650 I

- Zásobník na vodu s jednoduchým nadčasovým dizajnom.
- Veľký objem na malom priestore.
- Dodávaný vrátane plastového kohútika.



TERRA 275 I

- Jednoduchý kompaktný zásobník na dažďovú vodu s povrchom pripomínajúcim omietku.
- Dodávaný vrátane plastového kohútika.



NÁZOV	TYP	OBJEM (l)	ROZMERY (mm)	HMOTNOSŤ (kg)	CENA (EUR)
BARRICA	7683	260	Ø 650 x 930	10	208,00
BARRICA	7684	420	Ø 780 x 1050	16	285,00
ROCKY WAND	7685	400	1200 x 400 x 1000	35	408,00
STONE	7686	350	Ø 620 x 1500	15	379,00
AMPHORA	7687	250	Ø 700 x 1080	15	251,00
AMPHORA	7688	360	Ø 780 x 1200	20	358,00
AMPHORA	7689	600	Ø 920 x 1420	30	530,00
SLIM	7946	300	580 x 370 x 1820	17	166,00
SLIM	7947	650	790 x 520 x 2100	36	252,00
TERRA	7948	275	800 x 400 x 1050	12	166,00

HOSPODÁRENIE S DAŽĎOVOU VODOU – ZÁSObNÍKY A PREPOJOVACIE SADY

Zásobníky na dažďovú vodu ▼ v klasickom dizajne

- Jednoduché riešenie na zachytávanie dažďovej vody z odkvapového zvodu v hranatom alebo okrúhlym prevedení v rôznych farbách.
- Vysoká stabilita zásobníka je zabezpečená vďaka konštrukcii dna a podstavca. Zásobníky sú vyrábané z kvalitného recyklovaného polypropylénu.
- Jednoduchá montáž príslušenstva a možnosť prepojenia viacerých zásobníkov pomocou prepojovacej sady.



Okrúhle zásobníky na vodu – zelené

TYP	POPIS	OBJEM (l)	ROZMERY (mm)	HMOTNOSŤ (kg)	CENA (EUR)
7690	Okrúhly zásobník	210	Ø 770 x 800	4	22,00
7690-S	Podstavec pre zásobník 210 l	–	600 x 600 x 330	2	17,20
7691	Okrúhly zásobník	310	Ø 800 x 940	7	31,00
7691-S	Podstavec pre zásobník 310 l	–	710 x 710 x 330	3	21,00
7692	Okrúhly zásobník	510	Ø 1000 x 1100	12	57,00
7692-S	Podstavec pre zásobník 510 l	–	795 x 795 x 330	4	31,00



nádoba

podstavec

Hranaté zásobníky na vodu – zelené

TYP	POPIS	OBJEM (l)	ROZMERY (mm)	HMOTNOSŤ (kg)	CENA (EUR)
7693	Hranatý zásobník	203	700 x 700 x 820	5	26,00
7693-S	Podstavec pre zásobník 203 l	–	600 x 600 x 330	2	17,20
7694	Hranatý zásobník	300	800 x 660 x 920	8	38,00
7694-S	Podstavec pre zásobník 300 l	–	530 x 530 x 330	3	36,00
7695	Hranatý zásobník	520	1240 x 800 x 930	14	87,00
7695-S	Podstavec pre zásobník 520 l	–	1100 x 610 x 330	6	54,00



nádoba

podstavec

Zásobník Lanzarote ▼

Typ: 8072

- Okrúhly zásobník v čiernom prevedení.



Zásobník Siena ▼

Typ: 8074

- Okrúhly zásobník z hnedého plastu.



TYP	POPIS	OBJEM (l)	ROZMERY (mm)	HMOTNOSŤ (kg)	CENA (EUR)
8072	Okrúhly zásobník Lanzarote	300	Ø 820 x 860	7	50,00
8072-S	Podstavec pre zásobník Lanzarote	–	530 x 530 x 330	4	32,00
8074	Okrúhly zásobník Siena	300	Ø 820 x 860	7	50,00
8074-S	Podstavec pre zásobník Siena	–	530 x 530 x 330	4	32,00

Prepojovacia sada ▼

1 ¼" zásobníkov na dažďovú vodu

Typ: 8066 (sivá)

Typ: 8066-5 (hnedá) **26,00**

- Prepojovacia sada pre zásobníky na zber dažďovej vody. Slúžia ako na prepojenie viacerých nádrží medzi sebou, tak aj na pripojenie k zberaču. Obsahuje flexibilnú prepojovaciu hadicu, vďaka ktorej je možných viac spôsobov nastavenia pozície zásobníkov.
- Vhodné pre zásobníky typu 7690 až 8074.
- Vhodné pre zberače typu 7703 až 7708.

Sada obsahuje:

- prepojovaciu hadicu s dĺžkou 400 mm
- korunkový vrták s priemerom 32 mm
- objímku
- 2x spojovací diel
- 2x tesnenie
- 2x spona



HOSPODÁRENIE S DAŽĎOVOU VODOU – ZÁSObNÍKY



Záhradné zásobníky ► na dažďovú vodu

- Určené pre nadzemnú inštaláciu v záhrade.
- Vďaka svojim rozmerom umožňujú inštaláciu tiež v suterénoch domov.
- Veľké veko umožňuje čistenie zásobníka.
- Transparentná hadicová sada slúži zároveň ako ukazovateľ stavu.



Typ: 7696



Typ: 7697



Typ: 7698



Typ: 7699

TYP	POPIS	OBJEM (l)	ROZMERY (mm)	HMOTNOSŤ (kg)	CENA (EUR)
7696	Záhradný zásobník	500	880 x 720 x 1080	23	258,00
7697	Záhradný zásobník	750	880 x 720 x 1610	39	333,00
7698	Záhradný zásobník	1000	1050 x 770 x 1740	52	352,00
7699	Záhradný zásobník	2000	1050 x 1540 x 1740	104	603,00



71,00



1,9 kg

400 x 260 x 450 mm

◀ Systém rýchleho napúšťania vody Gikabe

Typ: 8007

- Systém rýchleho napúšťania vody Gikabe dovoľuje pohodlné čerpanie vody.
- Pri zalievaní záhrady tradičným spôsobom nemusíte čakať kým sa vám napustí vedro alebo kanvica.
- Naplnenie vedra alebo kanvice 7–10 l trvá cca 5 sekúnd po stlačení tlačidla v hornej časti nádrže.
- Kým kanvu vyprázdňujeme, bude zásobník Gikabe opäť plný.
- Na prevádzku nie je potrebná elektrická energia - systém je vybavený prípojkou k hadici.
- Systém je možné umiestniť na vonkajšiu stenu domu do ľubovoľnej výšky.

PRÍSLUŠENSTVO PRE NÁDRŽE NA DAŽĎOVÚ VODU

- Voliteľné príslušenstvo pre nádrže na zber dažďovej vody.
- Ponuka rôznych veľkostí a použití.
- Rôzne druhy filtrácie na oddelenie nečistôt od dažďovej vody.
- Vhodné pre priemer potrubia od 70 do 100 mm.
- Vybavené veľkou škálou druhov pripojenia pre všetky druhy nádrží.
- Prevedenie filtrov na rozlohu strechy od 50 do 200 m².

Zberač dažďovej vody s filtrom Typ: 7703 ►

- Zachytávač dažďovej vody Regendieb Pro pre strechy s rozlohou max 200 m².
- Technická špecifikácia:
 - Výška 255 mm
 - Priemer 130 mm
 - Max. rozloha strechy 200 m²
 - Pripojenie DN 50 / 32 mm (1 ¼")
 - Na potrubie s priemerom 70 / 80 / 100 mm
- Nový dizajn filtra so 75% väčšou plochou filtrácie.
- Štíhla konštrukcia.
- Otočné telo pre flexibilné umiestnenie.
- Vhodný na potrubia s priemerom 70 / 80 / 100 mm.
- Určený na plnenie nádrže na dažďovú vodu a zabránenie jej preplnenia.
- Jednoduché prepínanie z letnej prevádzky na zimnú pomocou páčky.



Zberač dažďovej vody s filtrom – rýchломontáž Typ: 7704 ►

- Zachytávač dažďovej vody Speedy pre strechy s rozlohou max. 80 m².
- Technická špecifikácia:
 - Výška 90 mm
 - Priemer 60 mm
 - Max. rozloha strechy 80 m²
 - Pripojenie 32 mm (1 ¼")
 - Na potrubie s priemerom 70–100 mm
- Bez nutnosti odstránenia odkvapového potrubia.
- Vzdialenosť medzi odkvapovým potrubím a stenou je nepodstatná.
- Vybavený filtrom a ochranou proti preplneniu.
- Letná aj zimná prevádzka.
- Vhodný na potrubia s priemerom 70–100 mm.
- Kompletná sada obsahujúca korunkový vrták, tesnenie pripojenia, ohybnú trubicu – 400 mm.



Zberač dažďovej vody – rýchломontáž Typ: 7705 ►

- Zachytávač dažďovej vody Rapido® pre strechy s rozlohou max. 80 m².
- Technická špecifikácia:
 - Výška 83 mm
 - Priemer 60 mm
 - Max. rozloha strechy 80 m²
 - Pripojenie 32 mm (1 ¼")
 - Na potrubie s priemerom 70–100 mm
- Rýchla a jednoduchá montáž.
- Vybavený funkciou proti preplneniu.
- Letná aj zimná prevádzka.
- Kompletná sada obsahujúca korunkový vrták, tesnenie pripojenia a ohybnú trubicu – 400 mm.
- Bočný odtok na pripojenie – 32 mm (1 ¼").
- Vhodný na potrubia s priemerom 70–100 mm.



TYP	PRIEMER POTRUBIA (mm)	FUNKCIA PROTI PRETEČENIU	ROZLOHA STRECHY (max. m ²)	OTVOR NA PRIPOJENIE	VZDIALENOSŤ OD STENY (mm)	LETNÉ / ZIMNÉ POUŽITIE	FILTRAČNÉ SÍTKO	CENA (EUR)
7703	70 / 80 / 100	ÁNO	200	DN 50, 32 mm (1 ¼")	16	ÁNO	nerezová oceľ	68,00
7704	70–100	ÁNO	80	32 mm (1 ¼")	–	ÁNO	plast	46,00
7705	70–100	ÁNO	80	32 mm (1 ¼")	–	ÁNO	–	33,00
7706	70–100	ÁNO	50	25 mm (1")	16	ÁNO	plast	18,40
7707	70 / 80 / 100	ÁNO	80	32 mm (1 ¼")	25	ÁNO	plast	25,00
7708	70–100	ÁNO	80	DN 70/DN 50, 32 mm (1 ¼")	25	ÁNO	nerezová oceľ	63,00
7709	70–100	–	80	–	5	ÁNO	plast	51,00

PRÍSLUŠENSTVO PRE NÁDRŽE NA DAŽĎOVÚ VODU

Zberač dažďovej vody s filtrom automat ▶

Typ: 7706

- Na plnenie nádrží pre strechy s rozlohou max. 50 m².
- Spoľahlivo filtruje hrubé nečistoty (napr. lístie).
- Zabraňuje pretečeniu plných zberných nádrží.
- Jednoduché prepínanie na letnú a zimnú prevádzku.
- Vybavený bočným vývodom 25 mm (1") s hadicou a skrutkovým spojom.
- Vhodný na potrubia s priemerom 70–100 mm.



Technická špecifikácia:
Výška: 115 mm
Priemer: 130 mm
Max. rozloha strechy: 50 m²



Pripojenie: 25 mm (1")
Na potrubie
s priemerom:
70–100 mm

Zberač dažďovej vody s filtrom automat de luxe ▶

Typ: 7707

- Na plnenie nádrží pre strechy s rozlohou max. 80 m².
- Spoľahlivo filtruje hrubé nečistoty (napr. lístie).
- Zabraňuje pretečeniu plných zberných nádrží.
- Jednoduché prepínanie na letnú a zimnú prevádzku.
- Vybavený bočným vývodom 32 mm (1 ¼") s hadicou a skrutkovým spojom.
- Vhodný na potrubia s priemerom 70–100 mm.



Technická špecifikácia:
Výška: 150 mm
Priemer: 150 mm
Max. rozloha strechy: 80 m²



Pripojenie: 32 mm (1 ¼")
Na potrubie
s priemerom:
70–100 mm

Zberač dažďovej vody so samočistiacim filtrom ▶

Typ: 7708

- Samočistiaci filter Regendieb na čistenie dažďovej vody pre strechy s rozlohou max. 80 m².
- Spoľahlivo filtruje nečistoty z dažďovej vody.
- Samočistiaci filter s jemným filtrom z nerezovej ocele.
- Naplnia nádrž na dažďovú vodu a zabraňuje jej pretečeniu.
- Otočením filtračnej vložky je možné jednoducho prepnúť na letnú alebo zimnú prevádzku.
- Vhodný na potrubia s priemerom 70–100 mm.
- Dodávaný vrátane tesnenia DN 19/32 – vhodný pre všetky nadzemné nádrže.



Technická špecifikácia:
Výška / šírka / hĺbka: 250 / 150 / 200 mm
Max. rozloha strechy: 80 m²
Pripojenie: DN 70 / DN 50, 32 mm (1 ¼")
Na potrubie s priemerom: 70–100 mm



Zberač dažďovej vody so separátorom ▼ nečistôt

Typ: 7709

- Ochrana Laubabscheider pred nečistotami pre strechy s rozlohou max. 80 m².
- Perfektný v období častého opadávania lístia.
- Spoľahlivo oddeľuje lístie a hrubé nečistoty a zabraňuje tak zanášaniam potrubia.
- Vhodné použiť ako predfiltráciu.
- Jednoduché vybratie sítka bez demontáže celého filtra – vhodné na čistenie alebo v obdobiach pred mrazom.
- Jednoduché prepnutie z letnej na zimnú prevádzku.
- Vhodný na potrubia s priemerom 70–100 mm.



Technická špecifikácia:
Výška / šírka / hĺbka:
350 / 110 / 180 mm
Max. rozloha strechy: 80 m²
Na potrubie s priemerom: 70–100 mm

Prepojovacia hadica ▼

Hadica Ø ¾" (Typ: 8067-A)..... 13,40 EUR
Hadica Ø 1 ¼" (Typ: 8067-B)..... 16,80 EUR
Hadica Ø 2" (Typ: 8067-C)..... 22,00 EUR



Rada ponorných čerpadiel na čerpanie čistej alebo mierne znečistenej vody s maximálnou teplotou 35 °C. Čerpadlá vďaka svojim kompaktným rozmerom nájdu uplatnenie pri práci v záhrade alebo inej bežnej činnosti, kde je vyžadované prenášanie čerpadla. Majú široké spektrum využitia – od zalievania a zavlažovania záhrad až po prečerpávanie nádrží alebo odčerpávanie vody z bazénu alebo suda. Čerpadlá sa umiestňujú pod hladinu vody, pričom vodu nesajú, ale vytlačujú nad seba. Pri výbere čerpadla je dôležité ujasniť si z akého zdroja bude čerpané a na aký účel sa bude čerpadlo využívať. Ďalším dôležitým kritériom je prietok a výtlak čerpadla.

Ponorné čerpadlá na čistú vodu

Typ: 8207, 8208

- Na odčerpávanie čistej alebo mierne znečistenej drenážnej vody. Vhodné na zavlažovanie, prečerpávanie zásobníkov, odčerpávanie vody z pivníc, prečerpávanie nádrží, na vypúšťanie bazénov a pod.
- Čerpadlo je vybavené plavákovým snímačom, ktorý sa nastavuje pomocou červeného tlačidla senzora v telese čerpadla, ktoré automaticky riadi spínanie podľa vodnej hladiny.
- Pre pohodlnejšie umiestnenie je čerpadlo dodávané s 10 m dlhým prírodným káblom.

TYP	HL. ROZMERY (mm)	HMOTNOSŤ (kg)	MAX. PRIETOK (m ³ /hod.)	MAX. VÝTLAK (m)	MAX. HĽBKA PONORU (m)	CENA (EUR)
8207	110 x 220 x 300	5	9	8	7	76,00
8208	160 x 230 x 300	5,5	13	8,5	7	80,00



Ponorné čerpadlá do suda

Typ: 8209, 8210, 8211

- Na odčerpávanie čistej alebo mierne znečistenej vody.
- Vhodné na ponorenie do suda alebo nádrže a následné prečerpanie alebo zavlažovanie záhrady.
- Čerpadlo je vybavené ohybnou hadicou alebo teleskopickou trubicou s plavákovým snímačom.
- Pre pohodlnejšie umiestnenie je čerpadlo dodávané s 10 m dlhým prírodným káblom.



Typ: 8211



Typ: 8209



Typ: 8210

TYP	HL. ROZMERY (mm)	HMOTNOSŤ (kg)	MAX. PRIETOK (m ³ /hod.)	MAX. VÝTLAK (m)	MAX. HĽBKA PONORU (m)	CENA (EUR)
8209	180 x 185 x 280	4,5	2,5	9	7	63,00
8210	110 x 190 x 320	5,5	5	20	7	84,00
8211	Ø 168 x 246,5	5	2,2	11	7	59,00

Nerezové ponorné čerpadlá s plavákom

- Pre odčerpávanie čistej alebo mierne znečistenej drenážnej vody.
- Vhodné pre zavlažovanie, prečerpávanie zásobníkov, odčerpávanie vody z pivníc, prečerpávanie nádrží, k vypúšťaniu bazénov, čerpaniu odpadových vôd v odkaliskách a pod.
- Čerpadlá majú konštrukčne upravenú prietokovú cestu a majú väčší rozsah účinnosti, čo umožňuje použitie pre celý rozsah výtlačnej výšky. Sú vybavené plavákovým snímačom.
- Pre pohodlnejšie umiestnenie je čerpadlo dodávané s 10 m dlhým prírodným káblom.



Typ: 8212

Typ: 8213

TYP	HL. ROZMERY (mm)	HMOTNOSŤ (kg)	MAX. PRIETOK (m ³ /hod.)	MAX. VÝTLAK (m)	MAX. HĽBKA PONORU (m)	CENA (EUR)
8212	Ø 150 x 285	4,9	8,5	7,5	7	76,00
8213	Ø 150 x 310	5,1	12	9	7	84,00

Záhradné automatické ponorné čerpadlá

- Na odčerpávanie čistej alebo mierne znečistenej vody.
- Vhodné na čerpanie vody z pivníc a nádrží, na zavlažovanie alebo prečerpávanie zásobníkov.
- Automatické čerpadlo stačí pripojiť k elektrickému napájaniu a začne okamžite pracovať. Ak čerpadlo detekuje nedostatok vody, automaticky sa vypne. Akonáhle hladina vody stúpne, čerpadlo po časovom intervale spustí čerpanie.
- Čerpadlo typu 8214 je navyše dodávané s nylonovým lanom s dĺžkou 15 m pre ľahké spustenie čerpadla do nádrže.
- Čerpadlo typu 8216 je vybavené bočným saním a je dodávané vrátane plávajúcej sady.
- Pre pohodlnejšie umiestnenie je čerpadlo dodávané s 15 m dlhým prírodným káblom.



Typ: 8216

Typ: 8215

Typ: 8214

TYP	HL. ROZMERY (mm)	HMOTNOSŤ (kg)	MAX. PRIETOK (m ³ /hod.)	MAX. VÝTLAK (m)	MAX. HĽBKA PONORU (m)	CENA (EUR)
8214	Ø 140 x 535	11	6	45	7	160,00
8215	Ø 163 x 493	11	5,5	45	12	227,00
8216	Ø 187 x 486	12	5,5	45	12	261,00

Ponorné kalové čerpadlá s plavákom

- Na odčerpávanie čistej alebo mierne znečistenej drenážnej vody.
- Vhodné pre menšie zavlažovacie systémy, prečerpávanie, retenčné nádrže, čerpanie vody zo zatopených pivníc, studní, bazénov, nádrží a pod.
- Čerpadlá sú vybavené plavákovým spínačom.
- Čerpadlo typu 8217 disponuje vysokým výkonom a umožňuje prečerpávanie znečistenej vody nečistotami s priemerom do 35 mm.
- Pre pohodlnejšie umiestnenie je čerpadlo dodávané s 10 m dlhým prírodným káblom.



Typ: 8217

Typ: 8218

Typ: 8219

TYP	HL. ROZMERY (mm)	HMOTNOSŤ (kg)	MAX. PRIETOK (m ³ /hod.)	MAX. VÝTLAK (m)	MAX. HĽBKA PONORU (m)	CENA (EUR)
8217	Ø 183,5 x 392	6,2	20	10,5	7	126,00
8218	Ø 150 x 225	4	4,5	6	7	51,00
8219	Ø 220 x 300	5,2	11	8,5	7	68,00

KANISTRE NA HORĽAVINY



**TÜV
GS**
10 rokov záruky

Bezpečnostné kanistre na horľaviny typ I.

- Robustná oceľová nádoba povrchovo upravená práškovou farbou. Vybavená samozatváratelným vekom a dvojitou uzáverou proti vyšľahnutiu plameňa. Taktiež aj tlakovou poistkou pre prípad zvýšeného tlaku v nádobe. Poistka sa automaticky aktivuje pri tlaku 0,2-0,35 barov, čo zabezpečí nie len zníženie tlaku, ale aj zníženie teploty.
- Ergonomická konštrukcia nádob zabezpečuje optimálne rozloženie hmotnosti nádoby pri akejkoľvek manipulácii (prenášanie, plnenie, vyprázdňovanie, atď.). Nádoby sú certifikované v USA podľa predpisov o bezpečnosti práce a predpisov o manipulácii s horľavinami (OSHA a NFPA). Ďalej certifikované v USA a Kanade inštitútmi podľa noriem FM a UL.



TYP	HL. ROZMERY priemer x výška (mm)	OBJEM (l)	HMOTNOSŤ (kg)	CERTIFIKÁT	CENA (EUR)
4775	Ø 241 x 279	4	2	FM, UL, ULC	51,00
4776	Ø 241 x 349	8	3	FM, UL, ULC	58,00
4777	Ø 298 x 429	19	4	FM, UL, ULC	62,00

Bezpečnostné kanistre na horľaviny typ II.

- Konštrukcia nádob je rovnaká ako pri nádobách typu I.
- Navyše sú nádoby vybavené ohybnou výstupnou hadicou. Otváranie a uzatváranie výstupnej hadice je ovládané poistkou, ktorá sa nachádza v hornej časti nádoby vedľa držadla.
- Kombinácia výstupnej hadice a zatváracej poistky zabezpečuje pohodlné a bezpečné dávkovanie horľavých kvapalín.



Vhodné pre skladovanie a manipuláciu s horľavými látkami.

TYP	HL. ROZMERY priemer x výška (mm)	OBJEM (l)	HMOTNOSŤ (kg)	CERTIFIKÁT	CENA (EUR)
4778	Ø 241 x 267	4	3	FM, UL, ULC	114,00
4779	Ø 241 x 337	8	3,5	FM, UL, ULC	113,00
4780	Ø 298 x 445	19	5	FM, UL, ULC	118,00

NÁDOBY NA HORĽAVINY



Vlhčiacie nádoby na horľavé kvapaliny ▲

- Nádoby umožňujú rýchle, ľahké a bezpečné navlhčenie čistiacich handier. Tento systém redukuje nielen riziko manipulácie s horľavými kvapalinami, ale tiež znižuje spotrebu horľavých kvapalín. Špeciálna vnútorná pumpa privádza kvapalinu k namáčaciemu tanieru. Namáčací tanier je umiestnený na pružine a nadbytočná kvapalina je vďaka zvýšeným okrajom odvádzaná späť do nádoby. Vnútorná pumpa umožňuje vyprázdniť takmer všetku kvapalinu z nádoby. Systém je vybavený poistkou proti prešľahnutiu plameňa.
- Nádoby sú certifikované podľa noriem FM.



TYP	HL. ROZMERY priemer x výška (mm)	Ø PRAC. TANIERA (mm)	OBJEM (l)	HMOTNOSŤ (kg)	CERTIFIKÁT	MATERIÁL	CENA (EUR)
4781	Ø 184 x 143	128	1	1	FM	ocel	64,00
4782	Ø 184 x 200	128	2	2	FM	ocel	64,00
4783	Ø 184 x 267	128	4	2	FM	ocel	74,00
4784	Ø 140 x 210	128	1	1	FM	polyetylén	81,00

Odpadkový kôš na zaolejšované, horľavé odpady ►

- Špeciálne vyvinutý odpadkový kôš na zber zaolejšovaných handier, utierok atď. Samouzatvárateľné veko je ovládané nožným pedálom. Nádoba je vybavená držiakom pre ľahšiu manipuláciu.
- Odpadkové koše sú vyrobené z kvalitnej zinkovanej ocele. Zvýšené dno zabezpečuje cirkuláciu vzduchu pod dnom a tým redukuje teplotu vo vnútri nádoby. Samouzatvárateľné veko nádoby zamedzuje prístupu vzduchu a tým zabraňuje rozšíreniu prípadného vzplnutia odpadu. Dodávané v 4 veľkostiach.
- Nádoby sú testované podľa noriem FM, UL.
- Zvýšená záruka 10 rokov.



TYP	HL. ROZMERY priemer x výška (mm)	OBJEM (l)	HMOTNOSŤ (kg)	CERTIFIKÁT UN	CENA (EUR)
4785	Ø 302 x 403	23	5	FM, UL	83,00
4786	Ø 354 x 464	34	5	FM, UL	95,00
4787	Ø 408 x 514	52	7	FM, UL	107,00
4788	Ø 467 x 595	79	10	FM, UL	151,00



KANISTRE

Kanistre na PHM ▶

- Vhodné ako príručný obal na pohonné hmoty. Vyrobené z vysoko odolného polyetylénu.
- Výpustné hrdlo s Ø 30 mm s vekom na závit. Vybavené výtokovým kolenom pre ľahšie dávkovanie kvapalín. Certifikované podľa ADR.



Typ: 4800



Typ: 4801



Typ: 4802

TYP	OBJEM (l)	HL. ROZMERY š x h x v (mm)	HMOTNOSŤ (g)	CERTIFIKÁT UN	CENA (EUR)
4800	5	260 x 145 x 265	375	3H1/Y/120/...	3,60
4801	10	320 x 190 x 300	670	3H1/Y/120/...	5,20
4802	20	350 x 200 x 390	1000	3H1/Y/120/...	8,00



Typ: 4085



Typ: 4083



Typ: 4084



◀ Kovové kanistre

- Vyrobené z lakovaného plechu vo farbe olivovej.
- Používajú sa predovšetkým na olej, naftu, benzín.
- Schválené TÜV/UN. UN KÓD 3A1/Y1,2/100/F/.

☐ 5–20 l

Typ: 4082 Kovový kanister 5 l **27,00**

Typ: 4083 Kovový kanister 10 l **32,00**

Typ: 4084 Kovový kanister 20 l **39,00**

Typ: 4085 Kov. výlevka pre kanistre (5–20 l) **7,50**

ARMY kanistre ▶

- Kanistre vhodné na nebezpečné horľaviny, patentovaná ochrana na požitie vo výbušnom prostredí, spĺňa najvyššie nároky na bezpečnosť.
- Vyrobené HDPE, vybavené integrovanou výdajnou hubicou a detským poistným uzáverom, stohovateľné, vhodné do obvyklých držiakov kanistrov.

Typ: 7235

- ☐ 2 kg
- ☐ 350 x 170 x 310 mm
- ☐ 10 l

56,00

Typ: 7236

- ☐ 3 kg
- ☐ 350 x 170 x 495 mm
- ☐ 20 l

99,00



Typ: 7236

Typ: 7235

PLASTOVÉ KANISTRE



Typ: 4735 5 l Typ: 4736 10 l Typ: 4737 20 l

Plastové kanistre s výpustným kohútom ▲

- Vyrobené z kvalitného polyetylénu.
- Vybavené výpustným kohútom pre ľahšie dávkovanie kvapalín.
- Plniaci otvor s uzáverom na závit.
- Držiak umožňuje ľahkú manipuláciu.
- Vhodné pre styk s potravinami.

Typ: 4739

Typ: 4738



Materiál nie je škodlivý životnému prostrediu!



Typ: 6513

Typ: 6512

Typ: 6511

Typ: 6510



TYP	OBJEM (l)	HL. ROZMERY š x h x v (mm)	HMOTNOSŤ (g)	CENA (EUR)
4735	5	140 x 270 x 270	250	5,20
4736	10	140 x 270 x 380	400	6,00
4737	20	160 x 350 x 440	800	8,80

◀ Plastové kanistre

- Vyrobené z kvalitného polyetylénu. Plniaci a vyprázdňovací otvor s Ø 34 mm vybavený vekom so závitom.
- Vďaka bezfarebnému materiálu je možná vizuálna kontrola výšky hladiny. Vhodné pre styk s potravinami.
- Súčasťou kanistra je vylievacia trubica.

TYP	OBJEM (l)	HL. ROZMERY š x h x v (mm)	HMOTNOSŤ (g)	CENA (EUR)
4738	5	125 x 240 x 285	350	4,00
4739	10	151 x 290 x 350	660	5,40

◀ Plastové kanistre v rozsahu 5–60 litrov

- Kanistre sú atestované, čo umožňuje použitie na skladovanie a prepravu nebezpečných látok. Vyrobené sú z nízkotlakového polyetylénu, odolné proti UV žiareniu. Kanistre sú plne recyklovateľné.
- Konštrukcia kanistra umožňuje ľahkú manipuláciu a možnosť stohovania.
- Tepelná odolnosť: od -20 °C do +70 °C.



VÝHODNÝ POMOCNÍK PRI SKLADOVANÍ ALEBO PREPRAVE NAJRÔZNEJŠÍCH KVAPALÍN.

TYP	OBJEM (l)	HMOTNOSŤ (kg)	ČÍSLO ATESTU	CENA (EUR)
6510	5	0,35	UN 3H1/Y1.4	1,70
6511	10	0,55	UN 3H1/Y1.6	3,00
7600	20	0,3	UN 3H1/Y1.9	5,50
6512	30	1,3	UN 3H1/Y1.9	9,60
6513	60	2,8	UN 3H1/Y1.9	19,80

PLASTOVÉ NÁDOBY A KANISTRE

▼ Plastové nádoby so širokým hrdlom

- Veľmi rozšírený výrobok vhodný pre sypké materiály.
- Široké hrdlo s uzáverom na závit umožňuje ľahký prístup do nádoby.
- Nádoby sú vybavené držiakmi pre ľahšiu manipuláciu.
- Vhodné pre styk s potravinami. Vyrobené z polyetylénu.



Typ: 4740 20 l

Typ: 4741 30 l

Typ: 4742 50 l



TYP	OBJEM (l)	HL. ROZMERY (mm)	HMOTNOSŤ (kg)	Ø HRDLA (mm)	CENA (EUR)
4740	20	ø 304 x 459	1,05	148	9,90
4741	30	ø 304 x 575	1,2	148	12,00
4742	50	ø 366 x 800	2,3	195	19,40



Typ: 4743 15 l

Typ: 4744 25 l

◀ Plastové fľaše so širokým hrdlom

- Vhodné predovšetkým na kvapaliny.
- Hrdlo s uzáverom na závit.
- Nádoba vybavená držiakmi pre ľahšiu manipuláciu. Štvorcový tvar nádoby vhodný pre úsporný spôsob skladovania.
- Fľaše sú vyrobené z polyetylénu. Vhodné pre styk s potravinami.

TYP	OBJEM (l)	HL. ROZMERY (mm)	HMOTNOSŤ (kg)	Ø HRDLA (mm)	CENA (EUR)
4743	15	220 x 220 x 450	0,9	115	10,70
4744	25	255 x 255 x 520	1	115	11,80



Typ: 8024 3 l

Typ: 8025 5 l

◀ Kanistre odľahčené

- Určené na prepravu nebezpečných kvapalín. Certifikované podľa ADR.
- Vybavené uzáverom hrdla na závit s Ø 35 mm.
- Vyrobené z kvalitného čierneho polyetylénu. Odľahčená konštrukcia zabezpečuje nízku hmotnosť.



TYP	OBJEM (l)	HL. ROZMERY (mm)	HMOTNOSŤ (g)	CERTIFIKÁT UN	CENA (EUR)
8024	3	195 x 95 x 250	124	3H1/Y/120/-/...	0,76
8025	5	195 x 128 x 310	165	3H1/Y/120/-/...	1,00

PLASTOVÉ SUDY

Sudy s vekom na závit

- Certifikované pre skladovanie a transport nebezpečných tuhých a pastovitých látok, vhodné na potraviny.
- Vyrobené z polyetylénu, vhodné pre teploty -20 °C až +80 °C.
- Veľké veko na závit s tesnením a možnosťou plombovania.
- Sudy je možné vodotesne uzavrieť.
- Veľkosť 42 l je vybavená držiakmi.



Typ: 4427

Typ: 4428

Typ: 4426

Typ: 4429



TYP	OBJEM (l)	Ø x VÝŠKA (mm)	Ø OTVORU (mm)	DRŽIAKY	CERTIFIKÁT	CENA (EUR)
4426	3,6	198 x 173	136	nie	1H2/X12/S	14,40
4427	15	274 x 328	204	nie	1H2/X22/S	28,00
4428	26	316 x 426	204	nie	1H2/X33/S	32,00
4429	42	410 x 416	282	áno	1H2/X51/S	47,00



Antistatické plastové sudy ▶

- Vhodné predovšetkým na skladovanie alebo prepravu vysoko horľavých materiálov v podobe granúl, tabliet, či prachu.
- Sudy so šróbovacím vekom vyrobené z vodivého vysokohustotného polyetylénu s aditívom na báze uhlíka.
- Sudy spĺňajú požiadavky noriem pre použitie v priestore s výskytom nebezpečenstva výbuchu vonku, resp. vo vnútri suda.
- Sudy sú certifikované UN kódom na prepravu a skladovanie nebezpečných tuhých odpadov.



Typ: 3244



Typ: 3246

Antistatický sud 220 l Typ: 4701 ▶

- Určený na skladovanie a prepravu vysoko horľavých kvapalín.
- Sudy sú vyrobené z materiálov eliminujúcich elektrický výboj.
- Certifikované pre obalové skupiny (Y,Z).
- Maximálna hustota plnenej látky 1,6.
- Povoleny pre plnenie v zónach s nebezpečím výbuchu 1 a 2, trieda výbušnosti IIA a IIB.



TYP	OBJEM (l)	Ø x VÝŠKA (mm)	CERTIFIKÁT	CENA (EUR)
3244	26	316/204 x 426	1H2/X33/446/...	83,00
3246	75	410/354 x 685	1H2/X95/Y142/...	202,00
4701	220	581 x 935	1H1/Y1,6/200/...	65,00



PLASTOVÉ SUDY

Sudy vhodné na nebezpečné látky aj potraviny



▲ Sudy so zátkami

- Plastové sudy sú ľahké, stabilné, ľahko manipulovateľné.
- Odolné (kyseliny, lúhy-použitie nutné konzultovať s dodávateľom).
- Mrazuvzdorné, odolné UV žiareniu.
- Stohovateľné.

Typ: 5014

Typ: 5013

▲ Sudy s odnímateľným vekom

- Sťahovací kruh je pozinkovaný.

- Vnútrotný Ø veka:

Typ: 5013 30 l – 255 mm

Typ: 5014 60 l – 320 mm

Typ: 5001 120 l – 395 mm

Typ: 5002 220 l – 471 mm

Typ: 0044

Typ: 0045

Typ: 0043

Sudy vhodné na potraviny



Sudy s vekom na závit ▲

- Vnútrotný Ø veka 365 mm.

TYP	OBJEM (l)	MAX. Ø / VÝŠKA (mm)	MATERIÁL	HMOTNOSŤ (kg)	ČÍSLO ATESTU	CENA (EUR)
5013	30	312 x 512	PE	1,7	UN1H2/X...	19,00
5014	60	398 x 625	PE	2,7	UN1H2/X...	25,00
5001	120	496 x 800	PE	5,0	UN1H2/X...	33,00
5002	220	590 x 975	PE	10,0	UN1H2/Y...	59,00
5003	120	493 x 745	PE	5,5	UN1H1/Y...	51,00
5004	220	581 x 935	PE	8,5	UN1H1/Y...	50,00
0043	70	484 x 540	PE	5,5	Osvedčenie o hygienickej nezávadnosti	64,00
0044	120	484 x 845	PE	6,5	Osvedčenie o hygienickej nezávadnosti	72,00
0045	160	600 x 795	PE	7,5	Osvedčenie o hygienickej nezávadnosti	80,00

KOVOVÉ SUDY LAKOVANÉ

Kovové sudy so zátkami ►

- Sud je vyrobený z ocelového plechu, plášť je zvarený a spevnený lisovanými výstuhami. Dno a veko je spojené s plášťom viacnásobným bezpečnostným driapkovaním. Pre zaistenie tesnosti je v driapkovaní nanesená tesniaca hmota a tesnosť je skúšaná pri každom sude.
- Plniaci otvor je uzatvorený zátkou, ktorú možno zaistiť ochranným viečkom s trhacou páskou. Táto zaisťuje originalitu plnenia.
- Konštrukcia umožňuje viacnásobné použitie, repasovanie, recykláciu.
- Sud je vhodný na prepravu a skladovanie všetkých druhov kvapalných látok v zmysle ďalej uvedených prepravných predpisov.
- Povolené označenie:
Sudy sú schválené na prepravu podľa medzinárodných prepravných predpisov:
IMDG-Code námorná doprava
RID železničná doprava
ADR cestná doprava



Detail zátky.



Množstevné zľavy!



TYP	OBJEM (l)	POVRCHOVÁ ÚPRAVA	PLNIACI OTVOR	HLAVNÉ ROZMERY priemer x v (mm)	CENA (EUR)
0650	60	lakovaný	2x vo veku	Ø 370 x 590	30,00



Detail sťahovacieho kruhu s pákou.

◀ Kovové sudy s odnímateľným vekom

- Sud je vyrobený z ocelového plechu, plášť je zvarený a spevnený lisovanými výstuhami. Dno s plášťom je spojené viacnásobným bezpečnostným driapkovaním.
- Veko suda je zabezpečené pryžovým tesnením a je zaistené sťahovacím kruhom s vonkajším pákovým uzáverom.
- Sud je vhodný na prepravu a skladovanie sypkých, pastovitých a tuhých látok, na zvláštnu požiadavku zákazníka možno dodať aj v inom prevedení. Sudy sú schválené na prepravu podľa medzinárodných prepravných predpisov:
IMDG-Code námorná doprava
RID železničná doprava
ADR cestná doprava



Poskytujeme množstevní slevy!



TYP	OBJEM (l)	POVRCHOVÁ ÚPRAVA	ODNÍMATEĽNÉ VEKO	HLAVNÉ ROZMERY priemer x v (mm)	CENA (EUR)
0653	60	lakovaný	x	Ø 370 x 590	29,00
6655	115	lakovaný	x	Ø 474 x 722	42,00

Otvárače a kľúče na sudy



Výhodný pomocník

◀◀ Plastový kľúč Typ: 3247 **6,80**

- Vyrobený z pevného plastu.
- Robustná konštrukcia.
- Možnosť otvárania zátky 3/4", 2" alebo odnímateľného veka.

◀ Kovový kľúč Typ: 0735 **7,90**

- Žiarovo zinkovaná povrchová úprava.
- Možnosť otvárania zátky 3/4", 2".

Otvárač sudov Typ: 8609 **126,00** ►

- Vhodný na vyrezanie veka kovového suda s okrajom.
- Nastaviteľný podľa šírky lemu.

📏 Dĺžka páky 500 mm 📦 2,7 kg

Náhradná čepeľ Typ: 8609-A **19,90**



KOVOVÉ SUDY SO ZÁTKAMI

KOVOVÉ SUDY S ODNÍMATEĽNÝM VEKOM

NOVINKA

Kovové sudy so zátkami 200 / 216,5 litrov



- Sud je vhodný na prepravu a skladovanie kvapalných látok. Ražba na veku suda vyznačuje schválenie na prepravu podľa medzinárodných prepravných predpisov:
IMDG-Code námorná preprava
RID železničná preprava
ADR cestná preprava
- Sud je vyrobený z ocelového pozinkovaného plechu. Plášť je zvarovaný a spevnený lisovanými výstuhami. Dno a veko je spojené s plášťom viacnásobným bezpečnostným driapkovaním. Pre zabezpečenie tesnosti je v driapkovaní nanosená tesniaca hmota a tesnosť je skúšaná pri každom sude.
- Plniaci otvor je uzatvorený zátkou, ktorú je možné zaistiť ochranným viečkom s trhacou páskou. Táto zabezpečuje originalitu plnenia.
- Konštrukcia umožňuje viacnásobné použitie, repasovanie, recykláciu.

Kovové sudy s odnímateľným vekom 200 / 216,5 litrov



- Sud je vhodný na prepravu a skladovanie sypkých, pastovitých a tuhých látok.
- Ražba na veku suda vyznačuje schválenie na prepravu podľa medzinárodných prepravných predpisov:
IMDG-Code námorná preprava
RID železničná preprava
ADR cestná preprava
- Sud je vyrobený z ocelového pozinkovaného plechu. Plášť je zvarovaný a spevnený lisovanými výstuhami. Dno je spojené s plášťom viacnásobným bezpečnostným driapkovaním.
- Veko suda je vybavené gumovým tesnením a je zaistené ťahovacím kruhom s vonkajším pákovým uzáverom alebo so skrutkou.
- Konštrukcia umožňuje viacnásobné použitie, repasovanie, recykláciu.

KOVOVÉ SUDY SO ZÁTKAMI

KOVOVÉ SUDY S ODNÍMATELNÝM VEKOM

NOVINKA

Typ: B0446



2" zátka vo veku

Typ: B0443



2" zátka vo veku
3/4" zátka vo veku

Typ: B0464-1



2" zátka vo veku
3/4" zátka vo veku
2" zátka v plášti

Typ: B0449



2" zátka v plášti

Kovové sudy so zátkami 200 / 216,5 litrov

OBJEM ± 3 %		DNO hrúbka (mm)	PLÁŠŤ hrúbka (mm)	POVRCHOVÁ ÚPRAVA	UZÁVER		ODVZDUŠŇOVACÍ OTVOR VO VEKU	VÝŠKA ± 3 mm		Cena (EUR)	
200 (l) Typ	216,5 (l) Typ				DNO	PLÁŠŤ		200 (l)	216,5 (l)	200 (l)	216,5 (l)
B0443	B0412	1,2	1,2	Zn	G2"		G 3/4"	820	880	69,00	74,00
B0446	B0415	1,2	1,2	Zn	G2"			820	880	69,00	74,00
B0449	B0418	1,2	1,2	Zn		G2"		820	880	69,00	74,00
B0452	B0421	1,2	1,2	Zn		G2"	G 3/4"	820	880	69,00	74,00
B0455	B0424	1	1	Zn	G2"		G 3/4"	820	880	66,00	71,00
B0458	B0427	1	1	Zn	G2"			820	880	66,00	71,00
B0461	B0430	1	1	Zn		G2"		820	880	66,00	71,00
B0464	B0433	1	1	Zn		G2"	G 3/4"	820	880	66,00	71,00
B0455-E	B0424-E	1	0,8	Zn	G2"		G 3/4"	820	880	62,00	68,00
B0458-E	B0427-E	1	0,8	Zn	G2"			820	880	62,00	68,00
B0461-E	B0430-E	1	0,8	Zn		G2"		820	880	62,00	68,00
B0464-E	B0433-E	1	0,8	Zn		G2"	G 3/4"	820	880	62,00	68,00
B0464-1	B0433-1	1	1	Zn	G2"	G2"	G 3/4"	820	880	66,00	71,00

Typ: B0488-JO



sťahovací kruh
s pákou

Typ: B0485-D



sťahovací kruh
so skrútkou

Kovové sudy s odnímateľným vekom 200 / 216,5 litrov

OBJEM ± 3 %		VEKO DNO hrúbka (mm)	PLÁŠŤ hrúbka (mm)	SŤAHOVACÍ KRUH SO SKRÚTKOU	SŤAHOVACÍ KRUH A PÁKOU	VÝŠKA ± 3 mm		Cena (EUR)	
200 (l) Typ	216,5 (l) Typ					200 (l)	216,5 (l)	200 (l)	216,5 (l)
B0485	B0473	1,2	1,2	X		820	880	88,00	94,00
B0488	B0476	1,2	1,2		X	820	880	88,00	94,00
B0491	B0479	1	1	X		820	880	84,00	91,00
B0494	B0482	1	1		X	820	880	84,00	91,00
B0491-E	B0479-E	1	0,8	X		820	880	79,00	86,00
B0494-E	B0482-E	1	0,8		X	820	880	79,00	86,00
B0485-D	—	1,2	1,2	X		820	—	91,00	—
B0488-JO	—	1,2	1,2		X	820	—	93,00	—

OBALY NA SUDY KARTÓNOVÉ BOXY

NOVINKA



◀ Laboratórne obaly a obaly na sudy

- Rýchle zabezpečenie a nepriepustné uzavretie poškodených nádob pri izolovaní nebezpečných látok.
- Bezpečnostný prepravný obal s UN kódom spĺňa požiadavky na manipuláciu a prepravu nebezpečných látok.
- Materiál odoláva väčšine chemických látok.
- Robustná konštrukcia a veko na závit zaistuje maximálnu mechanickú odolnosť.

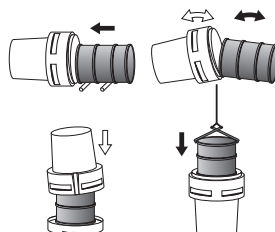

**4 varianty
použitia**

TYP	OBJEM (l)	HL. ROZMERY (mm)	VLASTNÁ HMOTNOSŤ (kg)	UN KÓD	CENA (EUR)
4387	75	Ø 570 x 490	5	1H2/X75/S	62,00
4388	115	Ø 550 x 760	6	1H2/X100/S	77,00
4389	360	Ø 800 x 1050	22	1H2/X295/S	303,00



◀ Kartónové boxy na nebezpečný odpad

- Vhodné na zber a transport nebezpečných pevných odpadov vrátane sprejov.
- Vyrobené z vysoko odolnej 5-vrstvovej kartonáže odolnej voči vlhkosti.
- Dodávané v rozloženom stave vrátane polyetylénového sáčku.
- Boxy je možné vďaka obdĺžnikovému pôdorysu ľahko rovnať na paletu.
- Sú vhodné ako na spaľovanie, tak aj na opätovné používanie.
- Dajú sa použiť ako náhrada za kovové alebo plastové sudy.



TYP	HL. ROZMERY (mm)	OBJEM (l)	HMOTNOSŤ (kg)	NOSNOSŤ (kg)	CERTIFIKÁT	CENA (EUR)
4422	400 x 395 x 280	35	1,6	30	UN4G/X30/S UN4G/Y40/S	15,90
4423	400 x 395 x 515	70	2,0	30	UN4G/X59/S UN4GW/X30/S	16,30
4424	400 x 395 x 810	110	2,6	44	UN4G/X84/S UN4GW/X44/S	24,00

◀ Kartónový box na žiarivky

Typ: 4425

- Vyrobený z vysoko odolnej 5-vrstvovej kartónovej lepenky.
- Špeciálna konštrukcia zabezpečuje dostatočnú nosnosť – 50 kg.
- Box je vhodný pre opätovné používanie.
- Dodáva sa v rozloženom stave.

9,50



ŽIARIVKY

Typ: 6534-15

Samolepka

1,90



1550 x 410 x 370 mm

50 kg

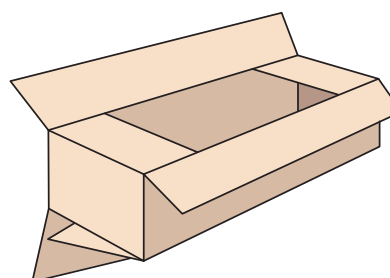

NÁDOBY NA MEDICÍNSKY ODPAD PLASTOVÉ SUDY



◀ Stojan na lieky po expirácii

Typ: 8206

- Stojanové riešenie na zber liekov po expirácii.
- Vyrobený z ocele.
- Vhodný do vnútorných aj vonkajších priestorov.
- Možnosť kotvenia základne stojana k podložke.
- Vybavený vhadzovacím otvorom v prednej časti a uzamykateľným spodným výsypom.

📏 440 x 440 x 1375 mm 🗑️ 8 l



▶ Plastové sudy

- Vyrobené z polyetylénu. Veko na závit zaistuje dokonalé tesnenie.
- Nádobý sú certifikované na skladovanie a prepravu nebezpečných látok.
- Nádobý sú navzájom ľahko stohovateľné.
- Sudy sú uzavreté vekom na závit s poistkou proti samovoľnému uvoľneniu.
- Veko na závit je možné ľahko plombovať.



Typ: 4413



Typ: 4414



Typ: 4415



TYP	OBJEM (l)	HL. ROZMERY (mm)	HMOTNOSŤ (kg)	MATERIÁL	UN KÓD	CENA (EUR)
4413	15	Ø 345 x 297	1,1	polyetylén	1H2/X30/S/03/B	22,00
4414	20	Ø 345 x 385	1,3	polyetylén	1H2/X30/S/01/B	25,00
4415	25	Ø 345 x 460	1,4	polyetylén	1H2/X30/S/04/B	26,00

NÁDOBY NA MEDICÍNSKY ODPAD ZO ZDRAVOTNÍCTVA A VETERINÁRNEJ STAROSTLIVOSTI

Prehlásenie Rady Európskeho spoločenstva zo dňa 7.5.1990 a s ním súvisiace zákony jednotlivých členských štátov ukladajú členským štátom regulovať nakladanie s odpadmi zo zdravotníckych zariadení.

- Náš ucelený sortiment nádob ponúka široké pokrytie všetkých potrieb zdravotníckych zariadení pri nakladaní s odpadmi zo zdravotníctva a veterinárnej starostlivosti tak, aby mohli byť splnené všetky zákonné požiadavky.
- Určené na jedno použitie, predovšetkým na zber použitých ihlích, skalpelov, pipiet a iného drobného zdravotníckeho odpadu.
- Po pritlačení veka na nádobu sa obidva diely pevne spoja a veko nie je možné odňať, tým je znemožnený ďalší kontakt s obsahom nádoby.
- Vhodné na spaľovanie v spaľovniach.
- Nádobu sú vyrobené z nezávadného polypropylénu a pri spaľovaní nevznikajú žiadne škodlivé emisie.
- Odstupňované zárezy v sklopnom veku slúžia k odňatiu použitých injekčných ihlích bez dotyku ľudskej ruky.
- Praktické, vhodné pre akúkoľvek lekársku prax, laboratóriá, diabetikov atď.



Nádobu malé a stredné

- Vhodné pre zdravotnícke zariadenia ako každodenná pomôcka na zhromažďovanie infekčného a nebezpečného odpadu.



TYP	OBJEM (l)	Ø HORNÝ/DOLNÝ x VÝŠKA (mm)	BALENIE (ks)	CERTIFIKÁT	CENA (EUR)
7187	0,5	97/76 x 124	150	áno	0,64
7188	1,0	143/120 x 105	85	áno	0,84
7189	1,5	143/115 x 150	75	áno	1,10
7190	2,0	143/109 x 200	60	áno	1,20
7191	2,5	143/103 x 260	50	áno	1,40



Detail zámku znemožňujúci otvorenie nádoby po zatlačení veka.

Nádobu veľké

- Vhodné pre zdravotnícke zariadenia produkujúce denne väčšie množstvo infekčného a nebezpečného odpadu.



TYP	OBJEM (l)	Ø HORNÝ/DOLNÝ x VÝŠKA (mm)	BALENIE (ks)	CERTIFIKÁT	CENA (EUR)
7192	5	265/230 x 144	10	áno	2,20
7194	10	265/230 x 260	10	áno	2,90

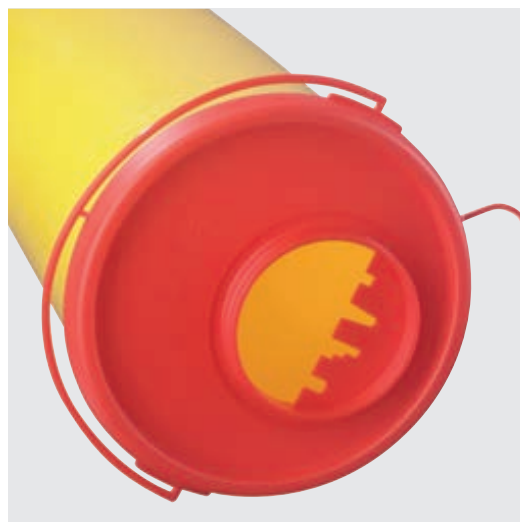

NÁDOBY NA MEDICÍNSKY ODPAD

Plastové nádoby na medicínsky odpad ►

- Nádoby vyrobené z polypropylénu (PP).
- Objem nádob 30–60 l.
- Niekoľko prevedení viek – s vhadzovaním s bajonetovým uzáverom,
– s držiakom uprostred.
- Možnosť predbežného alebo trvalého uzavretia veka, ktoré je vybavené kruhovým vhadzovacím otvorom s bajonetovým uzáverom.
- Veko je vybavené lepidlom.
- Vysoká odolnosť proti prepichnutiu steny nádoby – zodpovedá normám BS 7320 a NFX 30-500.
- Optimálne využitie priestoru vďaka obdĺžnikovému tvaru.
- Rozmery vhodné pre ukladanie na palety.
- Úspora miesta pri preprave a skladovaní (kónické a stohovateľné prevedenie).
- Nádoby vhodné na spaľovanie.
- Certifikované na zber a transport nebezpečného odpadu.

Typ: 4432



Typ: 4431

Typ: 4430

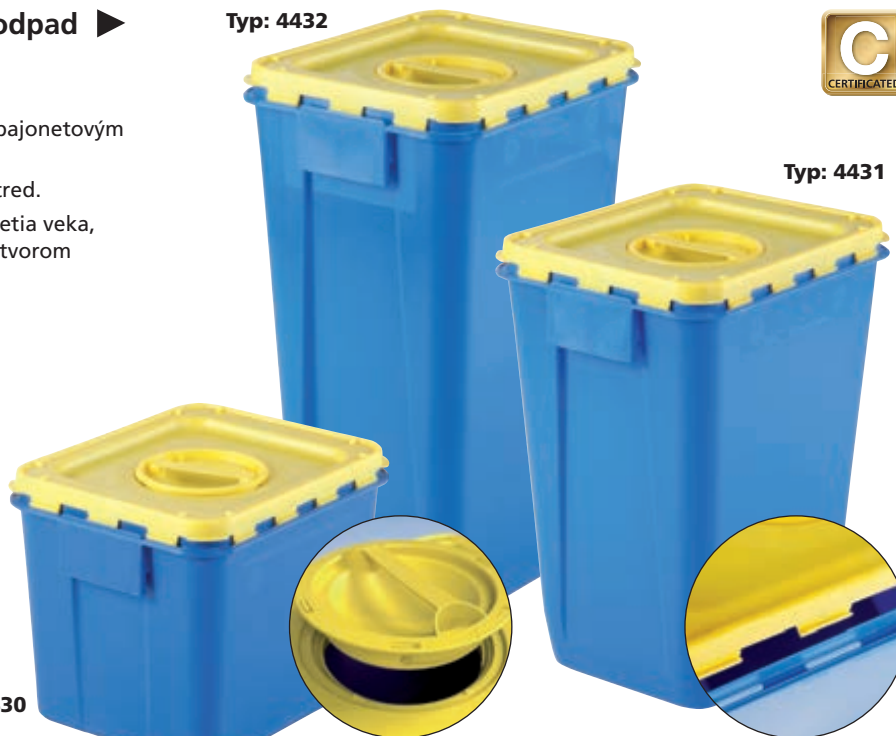

Detail zámku znemožňujúci otvorenie nádoby po zatlačení veka.

TYP	OBJEM (l)	HL. ROZMERY (mm)	HMOTNOSŤ (kg)	TYP VEKA	CERTIFIKÁT	CENA (EUR)
4430	30	335 x 400 x 318	1,36	otvor s bajonetovým uzáverom	UN 1H2/Z15/S...	10,90
4431	50	335 x 400 x 539	1,65	otvor s bajonetovým uzáverom	UN 1H2/Y28/S...	12,10
4432	60	335 x 400 x 640	1,90	otvor s bajonetovým uzáverom	UN 1H2/Y30/S...	12,60

Klinik box – plastový ►

- Služí predovšetkým ako jednorázová nádoba na bezpečné a hygienické uskladnenie anatomických odpadov.
- Možnosť viacnásobného použitia vložení igelitového vreca.
- Vhodné hlavne pre lekársku prax, možnosť využitia aj na zber iných druhov odpadov.
- Atestované – 1H2/Y31/S/...
- Stohovateľné, spáliteľné, vyrobené z polyetylénu.
- Konštrukcia veka umožňuje dvojaký spôsob uzavretia
 - ľahkým tlakom na veko s následným znovuotvorením pri postupnom naplňovaní nádoby,
 - väčším tlakom dôjde k definitívnemu úplne tesnému uzavretiu bez možnosti ďalšieho kontaktu s obsahom nádoby.



Vnútrotná konštrukcia veka s lepidlom slúži k hermetickému utesneniu.



11,00

Typ: 0016

Typ: 0015



KLINIK BOX – PLASTOVÝ	Typ: 0015	Typ: 0016
Využitelný objem (l)	30	60
Výška nádoby (mm)	372	664
Priemer nádoby (mm)	390/315	390/323
Rozmer cez uši (mm)	425	425
Vlastná hmotnosť nádoby (kg)	1,2	2,2
Dopor. hmotnosť náplne (kg)	9	18
CENA (EUR)	11,00	13,00

VNÚTORNÉ ODPADKOVÉ KOŠE NA TOALETY



◀ Nástenný odpadkový koš

Typ: 4805

- Vyrobený z odolného plastu, robustná konštrukcia.
- Uzatváracia klapka bráni šíreniu zápachu.
- Zavesenie koša uľahčuje upratovanie a predlžuje životnosť.

📦 5,15 kg

📏 495 x 302 x 829 mm

🗑️ 57 l (vrece Typ: 7310)

153,00



◀ Odpadkový koš – Desy

Typ: 4346

- Odpadkový koš na hygienické potreby.
- Kompletne vyrobený z plastu.
- Hlavné veko je opatrené pántmi.
- Vhadzovací otvor sa otvára po zošľapnutí pedálu.
- Šírka len 20 cm šetrí priestor na toaletách.
- Hlavné veko je z vnútornej strany zabezpečené držiakmi vonných tabliet.

📦 1,4 kg

📏 420 x 200 x 540 mm

🗑️ 17 l (vrece Typ: 5028)

27,00



Nástenný odpadkový koš ▲ **87,00**

Typ: 3786

- Nášľapný mechanizmus umožňuje otváranie bez dotyku rúk. Zavesenie koša umožňuje ľahké čistenie a udržiavanie čistoty. Lesklý a hladký povrch pôsobí veľmi elegantne.
- Koš je vybavený rámčekom na igelitové vrece a tlmičom veka, ktorý umožňuje plynulú a tichú zatváranie.
- Z koša je možné vyberať len vrece alebo po odistení poistky z rámu je možné vybrať celú nádobu.
- Vyrobené z polypropylénu.

📏 530 x 385 x 830 mm

🗑️ 50 l (vrece Typ: 1077)



VNÚTORNÉ ODPADKOVÉ KOŠE

13,40



Typ: 5045

- 260 x 330 x 520 mm
- 25 l (vrece Typ: 7310)

19,20



Typ: 5046

- 370 x 290 x 680 mm
- 50 l (vrece Typ: 7310)

9,30



Typ: 3112

- 240 x 200 x 400 mm
- 12 l (vrece Typ: 7309)

Patty normal ▲

- Konštrukcia s výkyvným krytom chráni okolie pred nežiadúcim zápachom.
- Praxou overená konštrukcia, vhodný na zber aj netriedených odpadov.



Dodávame aj v čiernej farbe.

13,00

9,20



Typ: 8222

Typ: 8223

Typ: 8224

18,90

od 9,20

Plastové koše s nožným otváraním ▼

Typ: 4117, 4118

- Pedálový mechanizmus zabezpečuje otváranie bez dotyku rúk.
- Veľmi hygienický s moderným dizajnom.
- Zaoblené hrany uľahčujú údržbu.

24,00



Typ: 4117 biely s vložkou

- 1,6 kg
- 312 x 314 x 390 mm
- 15 l (vrece Typ: 5028)

18,10



Typ: 4118 biely

- 1,1 kg
- 253 x 195 x 284 mm
- 6 l (vrece Typ: 7309)

Plastové koše s nožným otváraním ▼

- Kompletne vyrobené z plastu.
- Ľahko umývateľné, zaoblené tvary uľahčujú čistenie.
- Aretácia otvoreného veka, nášlapný mechanizmus umožňuje bezdotykové otváranie.
- Možnosť vybaviť polyetylénovým sáčkom.

22,00



Typ: 7279

- 1,4 kg
- 350 x 290 x 455 mm
- 24 l (vrece Typ: 7310)



Do vypredania zásob.

VNÚTORNÉ ODPADKOVÉ KOŠE



◀ Guľatý plastový kôš s výkyvným otvorom na vhadzovanie

Typ: 3141, 3142, 3143

- Veko je možné ľahko oddeliť od nádoby.
- Nádoba je vybavená na obidvoch stranách držadlami.
- Možnosť výberu z troch veľkostí 47, 60 a 90 l.
- Zaoblené tvary umožňujú jednoduché čistenie.
- Spätná pružina klapky zabezpečuje maximálne utesnenie.



Typ: 3141

☒ Ø 410 x 780 mm

☒ 47 l (vrece Typ: 7310)

40,00

Typ: 3142

☒ Ø 450 x 810 mm

☒ 60 l (vrece Typ: 7310)

52,00

Typ: 3143

☒ Ø 520 x 910 mm

☒ 90 l (vrece Typ: 1076)

72,00



Typ: 3139

25,00

Typ: 3140

25,00

◀ Plastový odpadkový kôš s výklopnou klapkou

Typ: 3139, 3140

- Spätná pružina klapky zaistuje maximálne utesnenie.
- Pri vyprázdňovaní je možné ľahko oddeliť veko od nádoby.

☒ Ø 390 x 740 mm

☒ 50 l (vrece Typ: 7310)



6,80

6,80

Typ: 7779

Typ: 7778

▶ Plastové koše

Typ: 7778-7779

- Jednoduché plastové koše do kancelárie.

☒ Ø 290 x 310 mm

☒ 11 l (vrece Typ: 5026)

VEĽKOOBJEMOVÉ KOŠE



83 litrov

Typ: 4331

- Okrúhly plastový kôš s objemom 83 l.
- Nádobu s voľne odnímateľným lieviovým vekom.
- Hladké steny umožňujú ľahké a efektívne čistenie.
- Nádobu je možné vybaviť polyetylénovým sáčkom (Typ: 1077).
- Robustná konštrukcia zabezpečuje vysokú mechanickú odolnosť.

86,00

3,8 kg Ø 413 x 850 mm 83 l (vrece Typ: 1077)



87 litrov

Typ: 3318

- Plastový odpadkový kôš s objemom 87 l.
- Voľne odnímateľné veko s klapkou.
- Zaoblené hrany uľahčujú čistenie.
- Nádobu je možné vybaviť polyetylénovým sáčkom (Typ: 1077).

94,00

4,8 kg 394 x 419 x 820 mm 87 l (vrece Typ: 1077)



132 litrov

Typ: 4333-1/8

- Veľkoobjemový plastový kôš na papier s objemom 132 l.
- Voľne odnímateľné veko s vhadzovacím otvorom na papier.
- Vhodný predovšetkým do priestorov s veľkým výskytom papiera ako sú kopírovacie centrá, veľkopriestorové kancelárie atď.

155,00

7,7 kg 511 x 511 x 830 mm 132 l



167 litrov

Typ: 4334 – veko Cena: 92,00 EUR

- Pružinový mechanizmus klapky dokonale tesní a zabraňuje úniku zápachu.
- Kvalitný polyetylén a robustná konštrukcia zabezpečuje vysokú mechanickú odolnosť.

Typ: 4107 – nádoba (bez veka)

- Veľkoobjemový plastový kôš 167 l. Robustná konštrukcia nádoby a držiakov zabezpečuje vysokú mechanickú odolnosť.
- Nádobu je možné vybaviť vekom typ 4334 a podvozkom pre ľahšiu manipuláciu.

101,00

11,5 kg (nádobu + veko) Ø 630 x 1075 mm 167 l

NÁDOBY NA TRIEDENIE ODPADU



◀ Nádobý s odklápacím vekom

- Ideálny pomocník pri triedení odpadu v kanceláriách, úradoch, školách alebo nemocniciach.
- Farebné prevedenie umožňuje ľahkú orientáciu.
- Nádobý sú jednoducho stohovateľné.
- Nádobý sú opatrené odklápacím vekom.
- Hladký povrch nádob umožňuje ľahké čistenie.
- Tvar a veľkosť nádoby predurčuje na zber predovšetkým kancelárskych papierov a pet fliaš.

↓ 315 x 510 x 300 mm 🗑️ 45 l

18,00



10 ks = 1 strom

Papier

Typ: 6800-1

Sklo

Typ: 6800-2

Plasty

Typ: 6800-4

BIO

Typ: 6800-5

Ostatné

Typ: 6800-6



◀ Mobilná varianta zostavy na triedenie odpadov

Typ: 6799

- Pojazdný chrómovaný rám zaisťuje dôstojný vzhľad.
- Vhodné nie len do kancelárií, ale tiež chodieb alebo vestibulov veľkých administratívnych budov.
- Zostava sa skladá z chrómovaného rámu, koliesok s \varnothing 100 mm a 4 nádob s objemom 45 litrov.

↓ 840 x 580 x 1100 mm 🗑️ 4 x 45 l

394,00

*Novinka v oblasti
triedenia odpadu*

NÁDOBY NA TRIEDENIE ODPADU



Výška stohu:
3 nádoby – 1375 mm
4 nádoby – 1825 mm



Detail zámku veka.



Odpadkový kôš ▲ Urba plus Typ: 7203

- Jednoducho stohovateľné nádoby vhodné na triedenie odpadov v kanceláriách, školách, nemocniciach a domácnostiach.
- Farebné prevedenie nádob umožňuje ľahkú orientáciu.
- Možnosť vkladania / vyberania odpadu pri stohovaných nádobách.
- Nádoby sú vybavené plastovým držiakom so zámkovým mechanizmom (sklopené držadlo uzamyká veko nádoby – nie prednú klapku).
- Vyrobené z kvalitného polypropylénu. Vysoká kvalita hladkého a lesklého povrchu.
- Rezistentné proti UV žiareniu a chemickým látkam.

400 x 407 x 474 mm 40 l

16,00



Separácia odpadov nie je otázkou miesta alebo možností, ale len otázkou pevnej vôle!!!

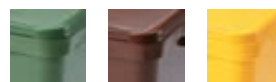

Odpadkový kôš Urba ►

- Koše na triedenie odpadu vhodné predovšetkým do priestorov, kde nie je nutné nádoby stohovať. Nádoby s objemom 10 l vhodné do kuchynskej linky.
- Nádoby sú vyrobené z kvalitného polypropylénu. Hladký a lesklý povrch zaručuje kvalitný design. Oblé tvary a hladký povrch uľahčujú čistenie nádoby.
- Nádoba je vybavená vekom a plastovým držiakom so zámkovým mechanizmom (sklopené držadlo uzamyká veko nádoby).
- K nádobám 4648-5, 7203-5 odporúčame najpoužívanejšie Bio vrecia (10 l – Typ 3513-A, 40 l – Typ 3516-A).



Bio sáčky



Detail zámku veka.



Typ: 4648

270 x 220 x 275 mm

10 l

5,20



Typ: 4649

295 x 340 x 353 mm

21 l

9,70

PLASTOVÉ NÁDOBY NA TRIEDENÝ ZBER



Veko Typ: 3051



TYP	NÁZOV	HL. ROZMERY d x š x v (mm)	OBJEM (l)	VRECE (Typ)	CENA (EUR)
3050	Nádoba Slim Jim	560 x 280 x 635	60,5	1077	37,00
3145	Nádoba Slim Jim	560 x 280 x 760	87	1077	54,00
3054	Podvozok	600 x 380 x 210	-	-	76,00



Nádoby SLIM JIM

- Veľkosť a tvar nádob umožňuje použitie aj v stiesnených priestoroch.
- Veľmi odolné a trvanlivé aj v náročných podmienkach.
- Design zaraďuje tento výrobok medzi luxusné, užívané predovšetkým v administratívnych centrách, miestach rýchleho občerstvenia, priemyslu alebo gastronómie.
- Nádoby sú dodávané v sivej farbe.

Podvozok
Typ: 3054



Veká

- Farebné rozlíšenie umožňuje jednoduché triedenie odpadu. **27,00**



Typ: 3051

Typ: 3052

Typ: 4828

Typ: 4829

Typ: 4712

Typ: 3053

Typ: 4713

Typ: 4828
4829
4712

Do vypredania zásob.

36,00

35,00



Typ: 4831

Typ: 4832

Podvozok

- Systém vzájomného prepojenia umožňuje manipuláciu s niekoľkými kontajnermi zároveň.
- Použitie kolieska nezanechávajú stopy na podlahe a uľahčujú manipuláciu.



Podvozky je možné ľahko rozpojiť.

PLASTOVÉ NÁDOBY NA TRIEDENÝ ZBER



Typ: 4267



Typ: 4267-6

Typ: 4267-1

Typ: 4267-2

Typ: 4267-4

Typ: 4267-5

Odpadkový kôš Sirius ▲

- Robustný odpadkový kôš s nášlapným mechanizmom. Vybavený rámčekom pre uchytenie vreca. Výhodou je veľký objem - 30, 60 l.
- Farebné veká umožňujú použitie na triedenie odpadu. Nášlapný mechanizmus otvorí kôš bez dotyku rúk. Vhodný pre priemysel, administratívu aj gastronómiu.
- Komplexne vyrobené z plastu. Zaoblené tvary uľahčujú čistenie. Kónická konštrukcia umožňuje stohovanie.



Dodávame aj v čiernej farbe.



Typ: 8184

Typ: 8183

Typ: 4393

37,00

biela nádoba / biele veko

510 x 370 x 470 mm

30 l (vrece Typ: 7310)

biela nádoba /

modré veko

zelené veko

žlté veko

hnedé veko

červené veko

Typ: 4393-1

Typ: 4393-2

Typ: 4393-4

Typ: 4393-5

Typ: 4393-6

Typ: 4267

46,00

biela nádoba / biele veko

510 x 370 x 670 mm

60 l (vrece Typ: 7310)

biela nádoba /

modré veko

zelené veko

žlté veko

hnedé veko

červené veko

Typ: 4267-1

Typ: 4267-2

Typ: 4267-4

Typ: 4267-5

Typ: 4267-6

Perforované nádoby s výrezom ▼

- Vhodné predovšetkým do škôl, úradov, kancelárií a nemocníc.
- Použiteľné na zber triedeného aj komunálneho odpadu.
- Perforácia umožňuje vizuálnu kontrolu triedeného odpadu.
- Stohovanie nádob šetrí potrebný priestor.
- Výrez v čelnej strane umožňuje jednoducho vkladať aj vyberať odpad.
- Nádoba je vybavená držiakmi pre jednoduchú manipuláciu.

1,2 kg

490 x 300 x 385 mm

32 l



Typ: 4560-1 modrý

Typ: 4560-2 zelený

Typ: 4560-4 žltý



15,10



NÁDOBY NA TRIEDENIE ODPADU

Nádoby na triedenie odpadu ▶

- Typ: 7137-1** s modrým vekom
- Typ: 7137-2** so zeleným vekom
- Typ: 7137-3** s čiernym vekom
- Typ: 7137-4** so žltým vekom

-  3 kg
-  340 x 300 x 423 mm
-  25 l (vrece Typ: 5028)



26,00



- Horizontálne spojenie nádob



- Vertikálne spojenie nádob

-  1,5 kg
-  393 x 352 x 470 mm
-  40 l (vrece Typ: 7310)

15,00



▼ Plastový odpadkový kôš s nášlapným mechanizmom

- Typ: 7138-1** s modrým vekom
- Typ: 7138-2** so zeleným vekom
- Typ: 7138-4** so žltým vekom
- Typ: 7138-7** s bielym vekom

- Odpadkový kôš s nášlapným mechanizmom je vybavený deliacimi priečkami, ktoré umožňujú nie len uchytenie sáčka, ale aj rozdelenie koša na dve časti v pomere $1/2 + 1/2$ alebo $1/3 + 2/3$.

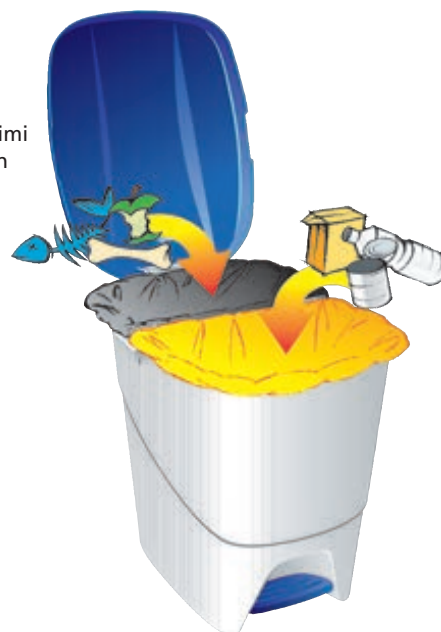

NÁDOBY NA TRIEDENIE ODPADU

Plastový odpadkový kôš ▶

Typ: 7580

- Vhodný na triedenie odpadu v kanceláriách a kuchynských priestoroch. Oblé rohy umožňujú jednoduchú údržbu. Vystužený lem rámečka s integrovaným držiakom odpadkových vriec.
- Vyrobené z vysoko kvalitného netoxického polypropylénu, ktorý je 100% recyklovateľný.
- Farba nádoby biela, veká v modrej a žltej farbe.

297 x 385 x 418 mm

30 l

25,00

MATTIUSSI
ECOLOGIA

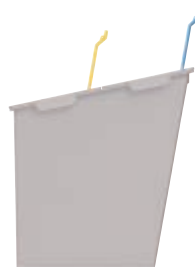

Plastový odpadkový kôš ▼

Typ: 7581

- Vhodný na triedenie odpadov v kanceláriách a kuchynských priestoroch. Hladké vnútorné steny a zaoblené rohy umožňujú jednoduchú údržbu. Vystužený lem rámečka s integrovanými držiakmi.
- Vyrobené z vysoko kvalitného netoxického polypropylénu, ktorý je 100% recyklovateľný.
- Farba nádoby a priečky sivá, veká a držiaky v modrej, žltej a zelenej farbe.

496 x 296 x 425 mm

40 l

27,00



MATTIUSSI
ECOLOGIA



NÁDOBY NA TRIEDENIE ODPADU

Odpadkové koše s dvojakým vyklápaním

- Odpadkové koše vhodné na triedenie odpadu.
- Veko umožňuje dvojaký spôsob otvárania.
- Dodávané v štyroch farbách, v dvoch veľkostiach 25 l, 45 l.

Typ: 7773-1, 2, 3, 4

395 x 240 x 475 mm

25 l (vrece Typ: 5028)

Typ: 7774-1, 2, 3, 4

400 x 300 x 615 mm

45 l (vrece Typ: 5029)



Dvoji spôsob otvárania.



Typ: 7774-1

Typ: 7774-2

Typ: 7774-4

Typ: 7774-3

16,00

12,00

10 rokov záruka

Typ: 7773-3

Typ: 7773-4

Typ: 7773-2

Typ: 7773-1



14,00



Typ: 7780-1

Typ: 7780-2

Typ: 7780-4

365 x 370 x 555 mm

50 l (vrece Typ: 5029)

Odpadkové koše REC

Typ: 7780

- Odpadkové koše vhodné na triedenie odpadu.
- Jednoduché otváranie veka.
- Dodávané v troch farbách.



NÁDOBY NA TRIEDENIE ODPADU POD STÔL

68,00



Typ: 8005

Typ: 8005-2
Do vypredania zásob.

Typ: 8005-1



Nádoby SLIM JIM pod stôl

- Veľkosť aj tvar nádob umožňujú praktické umiestnenie pod stôl, pult a pod.
- Veľký skosený horný otvor poskytuje lepší prístup pri umiestnení nádoby pod stolom alebo pultom.
- Veľmi odolné a trvanlivé aj v náročných podmienkach.
- Nádoby sú vybavené úchytkami na uchytienie vreca a prelismi na dne nádoby pre ľahšiu manipuláciu.

4,2 kg 560 x 400 x 762 mm 87 l



Nášlapné koše – Gastro

Typ: 4074, 4075, 4076

- Dokonale tesniace veko zabraňuje šíreniu zápachu.
- Robustný pedálový systém s vysokou životnosťou.
- Zaoblené hrany pre ľahké čistenie.
- Tiché otváranie bez dotyku rúk.
- Dodávame v 2 farbách.



Typ: 4074 biely

Typ: 4074-6 červený

Typ: 4075 biely

Typ: 4075-6 červený

Typ: 4076 biely

Typ: 4076-6 červený

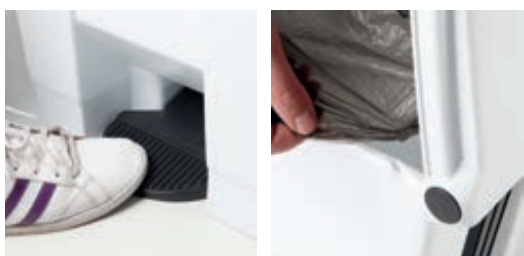

TYP	HL. ROZMERY (mm)	OBJEM (l)	VRECE (Typ)	MATERIÁL	CENA (EUR)
4074	431 x 400 x 435	30,5	7310	polyetylén	103,00
4075	413 x 400 x 600	45,5	7310	polyetylén	117,00
4076	502 x 410 x 673	68	1076	polyetylén	144,00

NÁDOBY NA TRIEDENIE ODPADU

Kôš Trio ▶

Typ: 4643

- Nášlapný mechanizmus umožňuje bezdotykové otváranie.
- Kôš je vybavený 3 vyberateľnými plastovými vložkami s držiakom na vrecia, 2 x 17 l a 1 x 6 l.

1,74 kg

480 x 394 x 592 mm

40 l (vrece Typ: 5028)

41,00



Nášlapný kôš Patty sorty ▶

Typ: 5020 – kôš Typ: 5021 – vložka (modrá, zelená, žltá, červená)

- Robustný plastový odpadkový kôš.
- Nášlapný mechanizmus umožňuje otváranie bez dotyku rúk a tým zvyšuje úžitkové vlastnosti koša.
- K nádobe je možné doobjednať jednotlivé vložky Typ: 5021.
- Možnosť dodania s farebným vekom.

410 x 365 x 580 mm

50 l (2 x 25 l) vreca Typ: 7310



Mechanizmus otvárania koša.



Rámček na uchytenie vreca.



Typ: 5020

30,00



Typ: 5021

10,50

Odpadkový kôš ▼

- Praxou overená konštrukcia s výkyvným vekom (možnosť aretácie otvoreného veka).
- Voľne odnímateľné veko umožňuje použitie polyetylénových vriec.
- Široký výber farebných viek umožňuje jednoduché triedenie odpadu.
- Nádoby a veká je potrebné objednávať samostatne.



12,90



360 x 300 x 650 mm

50 l (vrece Typ: 7310)

Typ: 4822

Typ: 4823



Typ: 4824



Typ: 4825



6,70



Typ: 4826



Typ: 4827

NÁDOBY NA TRIEDENIE ODPADU

27,00



Typ: 7647-3



◀ Praktická nádoba na triedený alebo zmiešaný odpad

Typ: 7647

- Vyrobená z HDPE odolného voči mrazu, teplu a väčšine chemikálií s odolnosťou voči UV žiareniu.
- Plastové kolesá a výsuvný držiak uľahčujú manipuláciu.
- Odklopné veko s možnosťou aretácie v uzavretom stave pomocou držiaka.
- Patentovaná zosilnená lišta.
- Možnosť umiestnenia čipu.
- Zosilnené dno.
- Možnosť potlače.

3 kg

475 x 410 x 550 mm

40 l

20 kg

-3 -2



Dodávané farby

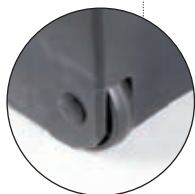

Veľmi skladné, umývateľné, ľahká manipulácia.



Sada (3 ks) na triedený odpad ▲

Typ: 3791-B, 3791 (potlač)

- Vhodné na zber triedeného odpadu predovšetkým v domácnostiach, školách, škôlkach atď.
- Vyrobené z umývateľnej igelitovej plachtoviny. Na bokoch vybavené suchým zipsom, ktorý umožní tašky vzájomne pospájať. Takto spojené tašky tvoria kompaktný celok.

230 x 230 x 400 mm

3 x 21 l

6,80

NÁDOBY NA TRIEDENIE ODPADU

Vnútročné odpadkové koše

- Jednoduché a esteticky vydané prevedenie odpadkových košov ocelevej konštrukcie. Povrchová úprava práškovou farbou. Koše sú primárne určené do vnútorných priestorov.
- Štandardne dodávané v prevedení jednotlivých košov bez ražby na obrube.
- Kôš je tvorený nádobou na odpad a obrubou. Obruba je odnímateľná a slúži na upevnenie igelitového vreca, ktoré sa vkladá do nádoby.
- Kôš je vybavený plastovými nožičkami, ktoré zabraňujú poškodeniu podlahy.
- Farebné prevedenie obruby dodávané v štandardnej ponuke farebného prevedenia. Na želanie zákazníka je možné kôš vyrobiť v inom farebnom prevedení podľa špecifikácie.

TYP	OBJEM (l)	HL. ROZMERY (mm)	HMOTNOSŤ (kg)	CENA (EUR)
8292	27,8	268 x 318 x 407	4,5	55,00
8293	32,8	268 x 318 x 474	5,0	59,00
8294	37,8	268 x 318 x 541	5,5	68,00



Do obruby koša je možné vypáliť ľubovoľný nápis alebo logo.

Vnútročné nádoby na triedený odpad

- Dodávané v prevedení s tromi alebo piatimi vhadzovacími otvormi. Oceleové konštrukcie nádob majú povrchovú úpravu práškovou farbou. Nádoby sú primárne určené do vnútorných priestorov.
- Sú tvorené nádobou na odpad a vekom s vhadzovacími obrubami. V nádobe sú oddelené šachty pre každý druh odpadu. Do šachty sa vkladá igelitové vreco, ktoré je zabezpečené upínacím rámčekom.
- Nádoba je vybavená plastovými nožičkami a úchytními.
- Štandardne dodávané prevedenie bez ražby na obrube. Na želanie zákazníka je možné kôš vyrobiť v inom farebnom prevedení podľa špecifikácie.



Recyklačné centrum

- Vyrobené z veľmi pružného polyetylénu.
- Každá nádoba je vybavená spojovacím prvkom, ktorý umožňuje pevné spojenie do sady (ľubovoľné množstvo).
- Nádoby je možné vybaviť vhodnými vhadzovacími otvormi.



Veko nádoby, ktoré slúži na prichytenie farebných krytov s vhadzovacím otvorom.

Adaptér na spojenie jednotlivých nádob do skupiny.

Nádoba

Typ: 7768

- Nádoba je vybavená vekom a spojovacím adaptérom.
- Materiál: polyetylén.

- 4,2 kg
- 290 x 520 x 780 mm
- 87 l

Farebné kryty s vhadzovacím otvorom

Typ: 7769 17,40

- Materiál: polyetylén.
- 420 x 203 x 13 mm



ODPADKOVÉ KOŠE – GASTRO



◀ Nášlapný – STEP ON

228,00

Typ: 3790

- Robustné pedálové otváranie na odhadzovanie odpadu bez dotyku rúk. Dokonale tesniace veko bráni šíreniu zápachu a baktérií. Veľmi tiché zatváranie veka.
- Veľmi dlhá životnosť výrobku, vyvinuté pre profesionálne použitie v náročnom prostredí. Robustná plastová konštrukcia s nerezovými dielmi nekoroduje.
- Ergonomické prevedenie s bočným otváraním pre pohodlné a bezpečné vyprázdňovanie koša.
- Kvalitné závesy z nerezovej ocele na upevnenie plastového vreca.
- Ľahké čistenie nádoby vďaka zaoblenému tvaru a neporéznejmu plastu.
- Materiál: polypropylén.

- 12,6 kg
- 410 x 540 x 940 mm
- 100 l (vrece Typ: 1076)



22,00

Veko

- Typ: 4462 béžové veko
- Typ: 4463 modré veko
- Typ: 4464 zelené veko
- Typ: 4465 žlté veko
- Typ: 4466 červené veko

▲ Odpadkový kôš Polaris

90 l Typ: 4461 (bez veka)

72,00

- Plastový kôš s nášlapným mechanizmom a kolieskami.
- Vybavený háčikmi na uchytenie vreca.
- Kolieska a pevné držadlo uľahčujú manipuláciu.
- Nášlapný mechanizmus otvorí kôš bez dotyku rúk.
- Zvislé prelisy spevňujú nádobu, a predurčujú k využitiu v profesionálnych prevádzkach (kuchyne, jedálne, hotely).
- Nádoba je dodávaná bez veka, ktoré je možné doobjednať podľa požadovanej farby.

- 14 kg
- 90 l (vrece Typ: 1076)
- 510 x 470 x 930 mm
- béžová

Nášlapné koše Typ: 7510, 7511, 7512 ▼

- Estetický vzhľad koša umožňuje široké použitie v rôznom prostredí.
- Jednoduché používanie a ľahká údržba.
- Veľmi kvalitné materiály (polyetylén a nerezová oceľ).
- Integrovaný tlmič veka na tiché uzatváranie.
- Vnútorná konštrukcia závesu zabraňuje poškodeniu okolia (steny, ...).



☐ Typ: 7510-7

■ Typ: 7510-6

■ Typ: 7510-4

☐ Typ: 7511-7

■ Typ: 7511-6

■ Typ: 7511-4

☐ Typ: 7512-7

■ Typ: 7512-6

■ Typ: 7512-4

TYP	POPIS	OBJEM (l)	FARBA	ROZMERY (mm)	CENA (EUR)
7510	Odpadkový kôš	30	biela/červená/žltá	425 x 271 x 536	103,00
7510-A*	Vložka koša	30	čierna	376 x 230 x 460	41,00
7511	Odpadkový kôš	50	biela/červená/žltá	456 x 292 x 719	123,00
7511-A*	Vložka koša	50	čierna	402 x 249 x 646	50,00
7512	Odpadkový kôš	68	biela/červená/žltá	500 x 311 x 803	144,00
7512-A*	Vložka koša	68	čierna	451 x 259 x 718	57,00

* Do vypredania zásob.

ODPADKOVÉ KOŠE – GASTRO



Plastový kôš s vekom ▼

Typ: 4077-60 60 l

Typ: 7247 30 l

- Používa sa napríklad na zber komunálneho alebo gastro odpadu.
- Vyrobený z hladkého polyetylénu. Dva držiaky uľahčujú manipuláciu. Šírka cez držiaky je 450 mm.
- Vekom je možné nádobu tesne uzavrieť.
- Dodávané vo farbe, ktorá je momentálne na sklade.



Typ: 4077-60

2,1 kg

Ø 390 x 664 mm

60 l (vrece Typ: 7310)

60 kg

Typ: 7247

2 kg

Ø 390 x 350 mm

30 l (vrece Typ: 7310)

30 kg

Plastový kôš s farebným vekom ▼

- Možnosť ľahkého uzavretia veka pootočením.
- Uzavretím veka sa znižuje možnosť prípadného šírenia zápachu.
- Ľahká manipulácia vďaka integrovaným držiakom.
- Farebné veká umožňujú identifikáciu pre rôzne druhy triedeného odpadu.



Typ: 8145

(vrece Typ: 5029)

Typ: 8146

(vrece Typ: 7310)

Typ: 3058

(vrece Typ: 1076)

Typ: 7176

(vrece Typ: 1076)



TYP	HL. ROZMERY (mm)	OBJEM (l)	HMOTNOSŤ (kg)	NOSNOSŤ (kg)	CENA (EUR)
8145	Ø 360 x 420	24	0,6	20	5,60
8146	Ø 500 x 550	50	1,6	30	10,00
3058	Ø 495 x 585	70	2,8	30	16,00
7176	Ø 495 x 730	95	3,6	30	19,20

8145-1 / 8146-1



8145-2 / 8146-2



8145-4 / 8146-4



8145-5 / 8146-5



Farebné varianty vek 24 l a 50 l košov.

NÁDOBY NA TRIEDENIE ODPADU

Pätkomorový kôš ▼

Typ: 7375

- Pätkomorový odpadkový kôš na separáciu odpadov, vhodný ako do kancelárií, tak aj do vstupných hál alebo centrálnych priestorov administratívnych budov. Uplatnenie nájde aj v obchodných centrách, výstavniskách či nádražiach.
- Centrálné veko je uzamykateľné trojhranným kľúčom. Ľahké otváranie a zabezpečenie v otvorenej polohe umožňuje plynová vzpera. Vnútrotný priestor koša je prepážkami rozdelený do piatich sekcií. Každá sekcia je vybavená rámčekom na vrece.
- Odpadkový kôš je možné kotviť k podlažke (spojovací materiál nie je súčasťou dodávky). Kôš je vybavený štyrmi plastovými držiakmi pre jednoduchšiu manipuláciu. Povrchová úprava práškovou farbou.



Rámček na vrecia.



Plynová vzpera.



Zámok

Centrálné veko je uzamykateľné trojhranným kľúčom.

- 57 kg
- 1117 x 400 x 800 mm
- 3 x 55 l (vrece Typ: 5030)



770,00



Miesto na reklamu.

- 90 kg
- 1600 x 400 x 800 mm
- 3 x 110 l (vrece Typ: 1077)
2 x 54 l (vrece Typ: 5030)

◀ Trojkomorový kôš

Typ: 7792

- Trojkomorový kôš na triedenie odpadu.
- Vhadzovacie otvory vybavené gumovými krytkami.
- Uzamykateľné dvierka, 3 vyberateľné kovové nádoby s objemom 55 l.
- Na bokoch plastové držiaky pre ľahkú manipuláciu.
- Vyrobený z pozinkovaného plechu s povrchovou úpravou práškovou farbou a polepom, ktorý je odolný voči UV žiareniu.

472,00

Vonkajšie odpadkové koše trojkomorové ▼

- Robustná konštrukcia z pozinkovaného plechu vybavená kvalitnou antikoróznou úpravou práškovou farbou.
- Výškovo nastaviteľné nohy na jednej strane a kolieska na druhej strane spolu s bočnými úchytmi umožňujú jednoduchú manipuláciu.
- Uzamykateľné odklápacie veko umožní prístup k praktickým vnútorným plastovým vložkám alebo vreciam uchytenými jednoduchými obručami.



Aretácia veka v otvorenej polohe.



Koše sú vybavené plastovou vložkou a pružinou na uchytenie vrecia.



Typ: 7762

455,00

- Trojkoľ.
- 33 kg
- 1050 x 350 x 720 mm
- 3 x 70 l

Typ: 7763

- Samostatný kôš, dodáva sa v 4 farebných variantách označenia (modrý 7763-1, zelený 7763-2, žltý 7763-4, červený 7763-6).

- 11 kg
- 350 x 350 x 720 mm
- 70 l

190,00



NÁDOBY NA TRIEDENIE ODPADU

▼ Výklopný kôš 70 l Typ: 5031-1,2,4,6,8

- Vyklápacia predná časť uľahčuje následnú manipuláciu s odpadom.
- Vybavený vnútornou vložkou z pozinkovaného plechu.
- Je skôr určený do vnútorných priestorov a slúži nie len k zberu triedeného odpadu, olejotesné prevedenie umožňuje zber širokej škály odpadov.
- Koše je možné inštalovať jednotlivo.
- Do košov sú vhodné polyetylénové vrecia Typ: 7310.



159,00 / 1 ks

Typ: 5031-1

Typ: 5031-2

Typ: 5031-4

Typ: 5031-6

Typ: 5031-8

400 x 400 x 1020 mm

70 l (vrece Typ: 7310)



Samolepiace nálepky

- rozmery:
120 x 160 mm

1,90



Typ: 6534-18



6534-6



6534-5



Typ: 6534-1



6534-11



6534-12

► Výklopný kôš 40 l

Typ: 4301-1,2,4,6

- Vyklápacia časť je vybavená rámčekom na uchytenie polyetylénového vreca.
- Veľkosť koša umožňuje použitie ako vo výrobných prevádzkach, tak aj v kancelárskych priestoroch.
- Do košov sú vhodné polyetylénové vrecia Typ: 5028.

320 x 280 x 700 mm

40 l (vrece Typ: 5028)

86,00 / 1 ks



4301-1

4301-2

4301-4

4301-6

NOVINKA



Typ: 8190-7

Typ: 8190-4

Typ: 8190-1

◀ Odpadkové koše PLANUM

Typ: 8190-1, 8190-4, 8190-7

- Odpadkové koše rady Planum boli vyvinuté s ohľadom na spracovanie a praktické využitie.
- Koše sú vyrobené z ocelového plechu a sú vybavené vložkou z pozinkovaného plechu.
- Povrchová úprava stojana a dvierok je realizovaná práškovou farbou.
- Dvierka koša sú uzamykateľné.

40 kg

400 x 300 x 940 mm

53 l

273,00 / 1 ks

NÁDOBY NA TRIEDENIE ODPADU



Odpadkový kôš s dvierkami 155,00 / 1 ks

Typ: 3710-1,2,4,6,5

- Uzamykateľné dvierka umožňujú ľahký prístup.
- Vo vnútri nádoby držiak na polyetylénové vrece 70 x 110 cm (Typ: 1077-50 mic, Typ: 1078 – 80 mic).
- Vhadzovací otvor vybavený klapkou.
- Na želanie je možné vybaviť kôš vložkou z pozinkovaného plechu, prípadne dodať v iných farebných odtieňoch.



47,00

Typ: 3710-V

Vložka z pozink. plechu.

400 x 400 x 1035 mm

100 l (vrece Typ: 1077/1078)



74,00 / 1 ks

Odpadkové koše na triedenie odpadu

Typ: 4345-1,2,4,6

- Voľne odnímateľné veko s príslušným vhadzovacím otvorom.
- Vhodné na triedenie odpadov v administratívnych budovách, školách, úradoch atď.
- Možnosť vybavenia samolepkami s príslušným druhom odpadu.
- Ku košom sú vhodné polyetylénové vreca Typ: 1077 (120 l).

400 x 300 x 760 mm

100 l (vrece Typ: 1077)

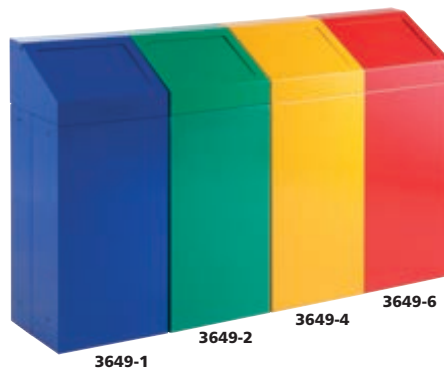

95,00 / 1 ks

Odpadkové koše s odnímateľným vekom

Typ: 3649-1,2,4,6

- Jednoduché odpadkové koše na triedený odpad.
- Voľne odnímateľné veko s klapkou na pružinu.
- Nádoby je možné vzájomne pospájať do radu.
- Povrchová úprava práškovou farbou.
- Možnosť vybaviť samolepkou s príslušným druhom odpadu.
- Ku košom sú vhodné polyetylénové vreca Typ: 7310.

300 x 250 x 740 mm

45 l (vrece Typ: 7310)



VNÚTORNÉ ODPADKOVÉ KOŠE

Odpadkové koše na triedený odpad EKO

- Kovové koše vhodné na triedenie odpadu. Vhodné na zber papiera, plastu, skla, kovu, hliníka, organického a zmesového odpadu.
- Oceľové veko s otvorom. Povrchová úprava práškovou farbou.
- Koše sú vybavené lištami na uchytienie vreca.
- Vhodné na použitie v interiéri.

- 4,96 kg
- 300 x 300 x 700 mm
- 130 mm (priemer otvoru)
- 60 l



52,00



Typ: 7577-1



Typ: 7577-2



Typ: 7577-3



Typ: 7577-4



Typ: 7577-5



Typ: 7577-6

Nerezový odpadkový kôš na separáciu odpadu

- Nerezové odpadkové koše na triedenie recyklovateľných odpadov ako sú plast, papier, sklo a ďalšie.
- Kôš je vybavený farebným vekom.
- Kôš je vybavený okrúhlym rámečkom na uchytienie vrec.
- Kôš je možné vybaviť polyetylénovým vrecom.

Typ: 7181-1

7181-2

7181-3



7181-4



7181-6



Okrúhly rámeček



TYP	NÁZOV	OBJEM (l)	ROZMERY (mm)	HMOTNOSŤ (kg)	CENA (EUR)
7181-1	Odpadkový kôš – papier	45	Ø 300 x 670	3,6	47,00
7181-2	Odpadkový kôš – sklo	45	Ø 300 x 670	3,6	47,00
7181-3	Odpadkový kôš – ostatné	45	Ø 300 x 670	3,6	47,00
7181-4	Odpadkový kôš – plast	45	Ø 300 x 670	3,6	47,00
7181-6	Odpadkový kôš – kov	45	Ø 300 x 670	3,6	47,00

VNÚTORNÉ ODPADKOVÉ KOŠE



Samozhášacie koše 30, 50, 110 l ▼

- Odp. koše vhodné do vnútorných priestorov bánk a firiem.
- Samozhášacie prevedenie (v prípade vzniku požiaru v odp. koši sa oheň uhasí).
- Dodávajú sa v 4 farebných prevedeniach alebo z nerez.
- Kvalitná povrchová úprava práškovou farbou.

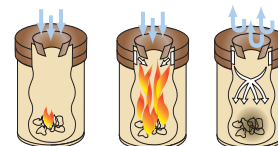

TYP	FARBA	ROZMERY (mm)	OBJEM (l)	VRECE	CENA (EUR)
4307	sivá/čierna	Ø 335 x 470	30	7310	50,00
4307-1	modrá/čierna				50,00
4307-3	čierna/čierna				50,00
4307-6	červená/čierna				50,00
4309	nerez				85,00
4303	sivá/čierna	Ø 335 x 625	50	7310	63,00
4303-1	modrá/čierna				63,00
4303-3	čierna/čierna				63,00
4303-6	červená/čierna				63,00
4305	nerez				103,00
7601	sivá/čierna	Ø 470 x 720	110	1077	110,00
7601-1	modrá/čierna				110,00
7601-3	čierna/čierna				110,00
7601-6	červená/čierna				110,00

Vnútorne odpadkové koše ►

30 a 50 l

- Koše sú zložené z nádoby a vyberateľného popolníka.
- Vďaka dvom vhadzovacím otvorom je možné 50 l koš využívať obojstranne.
- Povrchová úprava – práškovou farbou.

Typ: 4296–4298

☑ Ø 330 x 700 mm

☑ 50 l

94,00

Typ: 6068

☑ Ø 250 x 620 mm

☑ 30 l

50,00

Typ: 4294–4295

☑ Ø 250 x 620 mm

☑ 30 l

49,00



Typ: 6068

Typ: 4294

Typ: 4295

VNÚTORNÉ ODPADKOVÉ KOŠE



◀ Kovový kôš s plastovým výklopným vekom

Typ: 4611-N

- Čierne veko / nerezová nádoba.

▮ Ø 340 x 800 mm

▮ 40 l (vrece Typ: 7310)

65,00



Extra veľký objem

Typ: 4618

Veľkoobjemový kôš s plastovým výklopným vekom

- Vyrobený z nerez ocele.

▮ Ø 490 x 710 mm

▮ 75 l (vrece Typ: 7310)

116,00



Typ: 4617

Chrómovaný kôš s plastovým výklopným vekom

▮ 405 x 380 x 680 mm

▮ 40 l (vrece Typ: 5028)

105,00



Typ: 7366

Chrómovaný kôš s plastovým výklopným vekom

▮ Ø 295 x 650 mm



▮ 30 l (vrece Typ: 5028)

129,00

VNÚTORNÉ ODPADKOVÉ KOŠE

Odpadkový kôš s rámčekom

- Vysoko estetický odpadkový kôš. Vybavený špeciálnym rámčekom na vrecia (vrece je schované pod rámčekom a zvonka nie je vidieť).
- Dno nádoby vybavené plastovým ochranným rámčekom chrániacim povrch podlahy.
- Kôš je vybavený vyberateľnou vložkou.

-  3 kg
-  Ø 225 x 270 mm
-  10 l (vrece Typ: 7309)



Typ: 3789-N
nerez. oceľ
30,00



Typ: 3789
prášková farba
+ nerez. oceľ
21,00

Odpadkové koše ▼

- Odpadkové koše vhodné do kancelárií, verejných priestorov, umývárni.
- Možnosť využitia aj ako stojan na dáždniky.



Typ: 6657



Typ: 6658



Typ: 6659



Typ: 6660



Typ: 6661



Typ: 6662



Nad 50 ks je možné dodať
v iných farebných odtieňoch

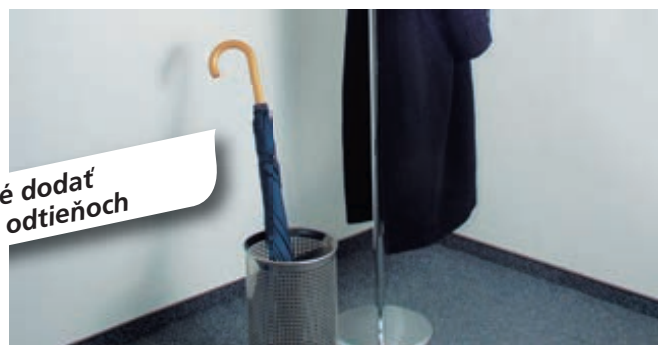

 14 l (vrece Typ: 7309)

TYP	HL. ROZMER (mm)	POVRCH. ÚPRAVA	CENA (EUR)
6657	Ø 220 x 385	prášková farba – modrá	19,20
6658	Ø 220 x 385	prášková farba – biela	19,30
6659	Ø 220 x 385	nerez	30,00

TYP	HL. ROZMER (mm)	POVRCH. ÚPRAVA	CENA (EUR)
6660	Ø 220 x 385	prášková farba – modrá	35,00
6661	Ø 220 x 385	prášková farba – biela	34,00
6662	Ø 220 x 385	nerez	47,00

VNÚTORNÉ ODPADKOVÉ KOŠE



▲ Odpadkový kôš s plastovou vložkou

- Nášľapný mechanizmus.
- Veľkosť od 3 do 30 l.
- Farebné prevedenie – biely, čierny, chróm.

TYP	4589	4588	4590	4592	4591	4593	4595	4594	4596	4598	4597	4599	4601	4600	4602
Objem (l)	3 (vrece Typ: 7309)			5 (vrece Typ: 7309)			12 (vrece Typ: 7309)			20 (vrece Typ: 5028)			30 (vrece Typ: 7310)		
Hl. rozmery Ø x v (mm)	Ø 170 x 260			Ø 200 x 280			Ø 250 x 400			Ø 290 x 460			Ø 290 x 660		
Povrchová úprava	biela	čierna	chróm	biela	čierna	chróm	biela	čierna	chróm	biela	čierna	chróm	biela	čierna	chróm
Cena (EUR)	12,10	12,10	13,40	16,70	16,70	19,00	26,00	26,00	29,00	37,00	37,00	39,00	51,00	51,00	61,00



Typ: 4604

Typ: 4605

▲ Odpadkový kôš – nerez s plastovou vložkou

Typ: 4604, 4605

- Nášľapný mechanizmus, tiché zatváranie, tesne priliehajúce veko bráni šíreniu zápachu.
- Vybavený vyberateľnou plastovou vložkou.
- Objem od 12 do 30 l.
- Vyrobené z nerezovej ocele.

TYP	4604	4605
Objem (l)	12 (vrece Typ: 7309)	30 (vrece Typ: 7310)
Hl. rozmery (mm)	Ø 250 x 395	Ø 295 x 630
Cena (EUR)	21,00	39,00

69,00



Typ: 4586

69,00



Typ: 4673

▲ Odpadkový kôš s klapkou Typ: 4586, 4673

- Obsah 55 l.
- Výklopná klapka na pružine.
- Povrchová úprava: nádoba lakovaná, veko chrómované.

- ☑ Ø 305 x 820 mm
- ☑ 55 l (vrece Typ: 7310)



127,00

Typ: 7152-N

Odpadkový kôš s kovovou vložkou – nášlapný

Typ: 7152

- Okrúhly odpadkový kôš s vyklápacím krytom ovládaný nášlapným mechanizmom.
- Vnútrotná vyberateľná vložka z pozinkovaného plechu.

- ☑ Ø 350 x 700 mm
- ☑ 33 l (vrece Typ: 7310)



Typ: 7152-6



Typ: 7152-3

108,00



Typ: 7152-7



Typ: 7152-8



Typ: 4583



Typ: 4585



Typ: 4584

85,00

◀ Odpadkový kôš s kovovou vložkou

Typ: 4583, 4584, 4585

- Vložka z pozinkovaného plechu.
- Výklopný vhadzovací otvor s pružinou.
- Povrchová úprava: prášková farba alebo chróm.

- ☑ Ø 350 x 740 mm
- ☑ 40 l (vrece Typ: 7310)

VNÚTORNÉ ODPADKOVÉ KOŠE

Luxusné odpadkové koše ▼

- Vhodné predovšetkým do reprezentačných priestorov.

☒ Ø 250 x 610 mm ☒ 30 l



Typ: 6518

49,00

Typ: 6723

49,00

Typ: 6724

83,00

Typ: 4293

49,00

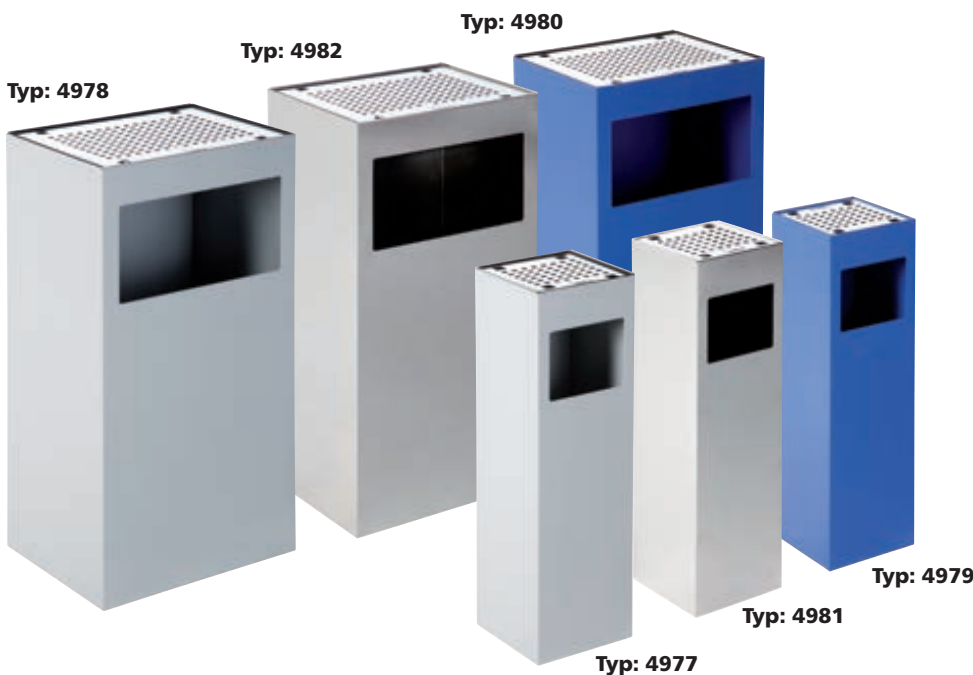

Typ: 4978

Typ: 4982

Typ: 4980

Typ: 4979

Typ: 4981

Typ: 4977

Odpadkový kôš ALFA ▲

- Luxusné odpadkové koše s nerezovým popolníkom.
- Pod popolníkom je umiestnená vyberateľná záchytná vanička.
- Telo koša je vyrobené z oceľového plechu s povrchovou úpravou práškovou farbou alebo z leštenej nereze. Koše sú dodávané v dvoch veľkostiach.

Typ: 4977 (sivá)

☒ 190 x 190 x 660 mm

☒ 23 l

59,00

Typ: 4978 (sivá)

☒ 390 x 290 x 760 mm

☒ 80 l

75,00

Typ: 4981 (leštená nerez)

☒ 190 x 190 x 660 mm

☒ 23 l

90,00

Typ: 4982 (leštená nerez)

☒ 390 x 290 x 760 mm

☒ 80 l

154,00

Typ: 4979 (modrá)

☒ 190 x 190 x 660 mm

☒ 23 l

59,00

Typ: 4980 (modrá)

☒ 390 x 290 x 760 mm

☒ 80 l

75,00



LISY NA PET FĽAŠE A PLECHOVKY



Typ: 3900

256,00

- 31,5 kg
- 348 x 353 x 365/1008 mm



◀ Ručný lis na plechovky

- Určený na ručné lisovanie plechoviek od farby, oleja, riedidiel a podobne.
- Nutná montáž na stenu z plných tehál, betónu atď. Pod lis odporúčame umiestniť záchytnú vaňu na zvyšky z obalov, napr. Typ: 7051.
- Max. rozmery lisovaných plechoviek:
Valcové: do Ø 230 mm a dĺžky 330 mm
Hranaté (š x v x h): 160 x 160 x 240 mm.
Dĺžka rúčky: 770 mm.



↓
20 %
↑



▲ Lis na pet fľaše

Typ: 4328

- Ideálny pomocník pre bary, reštaurácie, kuchyne, domácnosti a všetky miesta s výskytom plastových pet fliaš.
- Umožňuje jednoduchú deformáciu všetkých typov. Zlisovaním fľaše znížime objem na 20 %. Ušetríte 80 % z pôvodných nákladov na skladovanie, transport a likvidáciu odpadov.
- Jednoduchá inštalácia na stenu, účinný pákový mechanizmus.

- 2,4 kg
- 520 x 170 x 120 mm
- 31,00**



◀ Lis na plechovky 41,00

Typ: 4378

- Ideálny pomocník pre bary, reštaurácie, kuchyne, domácnosť a všetky miesta s výskytom plechoviek 0,33 a 0,5 l.
- Pákovým mechanizmom je možné jednoducho zmenšiť objem odpadu na 15–20 % pôvodného objemu.
- Jednoduchá inštalácia na zvislú podlahu.
- Montážny materiál je súčasťou dodávky.
- Povrchová úprava práškovou farbou.

- 2,2 kg
- 350 x 150 x 70 mm

◀ Lis na PET fľaše a plechovky

10,80

Typ: 3632



- Jednoduchý pomocník na lisovanie PET fliaš a plechoviek.
- Robustná plastová konštrukcia zabezpečuje ľahkú obsluhu a spoľahlivosť.



- Ø 145 x 270 mm



VNÚTORNÉ ODPADKOVÉ KOŠE





Typ: 7153
nerez/mat **51,00**
 218 x 382 x 430 mm
 12 l (vrece Typ: 5028)



Typ: 7154
nerez/mat **83,00**
 405 x 382 x 430 mm
 2 x 12 l



Odpadkové koše na separáciu



- Veko ovládané nášlapným mechanizmom s tlmičom uzatvárania.
- Vybavený vyberateľnými plastovými vložkami a postrannými úchytní na manipuláciu.
- Povrchová úprava nerez/mat s ochranou proti otlačkom prstov.

Typ: 7156
nerez/mat **87,00**
 264 x 459 x 636 mm
 30 l (vrece Typ: 7310)

Typ: 7157
nerez/mat **193,00**
 495 x 459 x 636 mm
 2 x 30 l

116,00



Typ: 7155
nerez/mat
 593 x 382 x 430 mm
 3 x 12 l



VNÚTORNÉ ODPADKOVÉ KOŠE



◀ Odpadkový kôš – nerez s plastovou vložkou

Typ: 7158, 7159, 7160

- Štvorhranný odpadkový kôš v troch veľkostiach. Široký nášlapný mechanizmus, veko vybavené tlmičom, aretácia v otvorenej polohe. Vnútrorná vyberateľná plastová vložka. Povrchová úprava nerez/mat s ochranou proti otláčkom prstov.

Typ: 7158 **105,00**

365 x 320 x 445 mm

20 l (vrece Typ: 5028)



Typ: 7159 **176,00**

403 x 345 x 650 mm

40 l (vrece Typ: 7310)



Typ: 7160 **170,00**

500 x 345 x 650 mm

50 l (vrece Typ: 7310)



◀ Odpadkový kôš s plastovou vložkou

Typ: 3787, 3788

- Kovový odpadkový kôš s pedálovým otváraním.
- Tlmič veka zabezpečuje tiché a pomalé zatváranie.
- Veko dokonale tesní, zabraňuje šíreniu baktérií a zápachu.
- Samouzatváratelné veko zamedzuje šíreniu požiaru.
- Kôš je vybavený vnútornou plastovou nádobou a rámčekom na vrece.
- Koše vhodné predovšetkým do kuchýň hotelov a reštaurácií alebo nemocníc.
- Vyrobené z pozinkovanej ocele s následnou úpravou práškovou farbou.



Typ: 3787 **143,00**

10,4 kg

305 x 305 x 584 mm

25 l (vrece Typ: 7310)



Typ: 3788 **231,00**

14,5 kg

396 x 396 x 778 mm

49 l (vrece Typ: 5028)





◀ Bezdotykové odpadkové koše FANTOM

- Bezdotykové prevedenie s kompaktnou konštrukciou.
- Povrch koša odoláva otláčkom prstov.
- Zväčšený rám koša s vekom skryje vreca na odpady.
- Automatické alebo ručné uzatváranie a otváranie veka s plynulým dojazdom.
- Vybavené dynamickým displejom pre jednoduché ovládanie.
- Senzor pohybu na otvorenie veka disponuje 5 sekundovým odpočítavaním pred uzatvorením veka.
- Koše sú dodávané vrátane vnútornej plastovej vložky s otvorom pre jednoduché uchytenie vreca na odpad.
- Dodávané v nerezovom prevedení.



Bezdotykové recyklačné centrum MIRAGE PLUS ▶

- Bezdotykové prevedenie skladacej konštrukcie, ktorá šetrí miesto.
- Triediaca stanica s oddelenými priehradkami na bežný a recyklovateľný odpad.
- Jedna priehradka s objemom 30 l a dve menšie s objemom 15 l.
- Povrch koša odoláva otláčkom prstov.
- Možnosť manuálneho alebo bezdotykového otvárania veka.
- Vybavené dynamickým displejom pre ľahké ovládanie.
- Senzor pohybu na otvorenie veka disponuje 5 sekundovým odpočítavaním pred uzatvorením veka.
- Koše sú dodávané vrátane vnútornej plastovej vložky s otvorom pre jednoduché uchytenie vreca na odpad.
- Kôš je dodávaný v prevedení s nabíjaním USB (bez nutnosti výmeny batérií).
- Dodávané v nerezovom prevedení.



TYP	POPIS	HL. ROZMERY š x h x v (mm)	OBJEM (l)	CENA (EUR)
8283	Bezdotykový odpadkový kôš FANTOM	250 x 375 x 440	20	71,00
8284	Bezdotykový odpadkový kôš FANTOM	250 x 375 x 624	30	132,00
8285	Bezdotykové recyklačné centrum MIRAGE PLUS s USB	486 x 306 x 653	30 + 15 + 15	235,00

Bezdotykové odpadkové koše MORANDI ▼

- Elegantné a štíhle bezdotykové odpadkové koše, ktoré sa hodia do každej kúpeľne alebo kuchyne.
- Vybavené plastovým tesniacim krúžkom pod vekom, ktorý zabráňuje úniku zápachu a praktickým držiakom pre jednoduchú manipuláciu s košom.
- Automatické alebo ručné uzatváranie a otváranie veka s plynulým dojazdom.
- Dodávané v bielej farbe.



Bezdotykové odpadkové koše ECOSMART ▼

- Moderné bezdotykové odpadkové koše s nerezovým povrchom odolným voči otláčkom prstov.
- Vybavené dynamickým displejom pre jednoduché ovládanie.
- Automatické alebo ručné uzatváranie a otváranie veka s plynulým dojazdom.
- Dodávané v nerezovom prevedení.



◀ Bezdotykové odpadkové koše MIRAGE

- Bezdotykové prevedenie s kompaktnou konštrukciou.
- Povrch koša odoláva otláčkom prstov.
- Zväčšený rám koša s vekom skryje vrece na odpady.
- Automatické alebo ručné uzatváranie a otváranie veka s plynulým dojazdom.
- Vybavené dynamickým displejom pre jednoduché ovládanie.
- Senzor pohybu na otvorenie veka disponuje 5 sekundovým odpočítaním pred uzatvorením veka.
- Koše sú dodávané vrátane vnútornej plastovej vložky s otvorom pre jednoduché uchytenie na odpad.
- Dodávané v nerezovom prevedení.



TYP	POPIS	HL. ROZMERY š x h x v (mm)	OBJEM (l)	CENA (EUR)
8278	Bezdotykový odpadkový kôš MORANDI	249 x 249 x 337	12	57,00
8279	Bezdotykový odpadkový kôš MORANDI	270 x 270 x 590	30	82,00
8280	Bezdotykový kôš ECOSMART	240 x 240 x 430	12	42,00
8281	Bezdotykový kôš MIRAGE	375 x 250 x 624	30	127,00
8282	Bezdotykový kôš MIRAGE	460 x 270 x 655	45	143,00

Odpadkové koše bez veka OLI CUBE ▼

- Absencia veka umožňuje bezproblémové vhadzovanie odpadkov.
- Prevedenie jednokomorové alebo dvojkomorové.
- Špičkový dizajn predurčuje použitie koša v spoločných priestoroch.
- Odnímateľný rámček umožňuje uchytenie vreca.
- Povrch koša s úpravou proti otláčkom prstov.
- Dodávaný v nerezovom prevedení.



Odpadkové koše bez veka ROUND ▼

- Absencia veka umožňuje bezproblémové vhadzovanie odpadkov.
- Špičkový dizajn predurčuje použitie koša v spoločných priestoroch.
- Odnímateľný rámček umožňuje uchytenie vreca.
- Povrch koša s úpravou proti otláčkom prstov.
- Dodávaný v nerezovom prevedení.



Odpadkové koše bez veka LAGUNA ►

- Absencia veka umožňuje bezproblémové vhadzovanie odpadkov.
- Elegantné prevedenie so zaoblenými rohmi.
- Špičkový dizajn predurčuje použitie koša v spoločných priestoroch.
- Odnímateľný rámček umožňuje uchytenie vreca.
- Povrch koša s úpravou proti otláčkom prstov.
- Dodávaný v nerezovom prevedení.



TYP	POPIS	HL. ROZMERY š x h x v (mm)	OBJEM (l)	CENA (EUR)
8286	Odpadkový kôš bez veka OLI CUBE	270 x 194 x 335	10	22,00
8287	Odpadkový kôš bez veka OLI CUBE	355 x 225 x 430	20	56,00
8288	Odpadkový kôš bez veka OLI CUBE	355 x 225 x 430	10 + 10	57,00
8289	Odpadkový kôš bez veka ROUND	Ø 240 x 338	5 + 5	35,00
8290	Odpadkový kôš bez veka LAGUNA	240 x 240 x 430	12	56,00
8291	Odpadkový kôš bez veka LAGUNA	305 x 305 x 692	35	103,00

Odpadkový kôš na kuchynský odpad ►

- Jednoduché a kompaktné prevedenie do každej kuchyne.
- Vybavený vyberateľným rámčekom na uchytenie vreca.
- Vybavený antibakteriálnou úpravou, držiakom pre jednoduché prenášanie a odklopným vekom.
- Dodávaný v bielej farbe.

Typ: 8275

244 x 170 x 160 mm

4 l

16,00



◀ Odpadkový kôš nástenný na kuchynský odpad

- Farebná moderná nádoba na kuchynský odpad s nástenným držiakom.
- Oddeliteľné veko s možnosťou zavesenia za okraj nádoby.
- Vybavený držiakom pre ľahké prenášanie a odklopným vekom.
- Možnosť oddelenia rámčeka na uchytenie vreca a možnosť zavesenia koša na stenu alebo kuchynskú linku.
- Dostupný vo variante 5 litrov.
- Dodávaný v bielej farbe.

Typ: 8276

210 x 175 x 245 mm

5 l

7,00

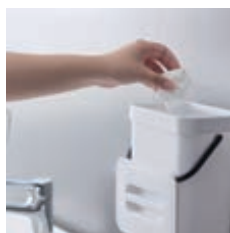

Odpadkový kôš na stenu ► alebo do kuchynskej linky

- Minimalistické prevedenie.
- Možnosť montáže na stenu alebo vnútornú stenu kuchynskej linky.
- Vybavený držiakom pre ľahké prenášanie a odklopným vekom.
- Dostupný vo variante 12 litrov.
- Dodávaný v bielej farbe.

Typ: 8277

250 x 195 x 350 mm

12 l

14,00



VONKAJŠIE ODPADKOVÉ KOŠE

Kôš na separáciu – centrálny ▶

Typ: 7367

- Veľmi robustná oceľová konštrukcia s plášťom z plechu 2 mm, celková hmotnosť 67 kg.
- Tri samostatné sekcie sú vybavené držiakmi na vrecia, dverka sú uzamykateľné trojhranným zámkom.
- Jednotlivé sekcie je možné využiť na separáciu odpadu. Konštrukcia je prispôbená na kotvenie (spojovací materiál nie je súčasťou dodávky).
- Povrchová úprava práškovou farbou.

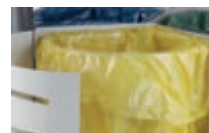

- 67 kg
- 680 x 740 x 1040 mm
- 3 x 75 l (vrece Typ: 5030)

Robustné koše

- Veľmi robustná oceľová konštrukcia s plášťom z plechu 2 mm.
- Koše sú vybavené držiakmi na vrecia, dverka uzamykateľné trojhranným zámkom.
- Konštrukcia je prispôbená na kotvenie (spojovací materiál nie je súčasťou dodávky).
- Vo veku koša je vyberateľný popolník s nerezovou plochou na zhášanie ohorkov. Povrchová úprava práškovou farbou.

Typ: 7368 ▶

- 23 kg
- 540 x 326 x 1060 mm
- 50 l + 0,3 l (vrece Typ: 5030)



245,00



605,00

232,00



Typ: 7369 ▲

- 30 kg
- 500 x 380 x 1060 mm
- 110 l + 0,3 l (vrece Typ: 1077)



658,00

Typ: 7370 ▲

- 88 kg
- 1400 x 380 x 1060 mm
- 3 x 110 l + 0,3 l (vrece Typ: 1077)



LUXUSNÉ ODPADKOVÉ KOŠE NA TRIEDENIE ODPADU



Odpadkový kôš s popolníkom ▶

Typ: 7340

- Veľmi robustná konštrukcia z pozinkovaného plechu s hrúbkou 1,5 mm.
- Povrchová úprava práškovou farbou.
- 2 vhadzovacie otvory na protiláhlych stranách s klapkou proti úniku zápachu.
- Vybavený zakrytým popolníkom, pod ktorým je umiestnená zásuvka na ohorky.
- Vo vnútri vyberateľná pozinkovaná vložka 90 l.
- Kôš vybavený nožičkami s možnosťou kotvenia.
- Vybavený otočným uzáverom s možnosťou uzamknutia.

- 39 kg
- 450 x 450 x 950 mm
- 90 l

Odpadkový kôš na separáciu ▼ odpadu – vonkajší, vnútorný

- Uplatnenie nájde ako v interiéri obchodných centier, administratívnych budovách, tak aj v robustnejšom prevedení vo vonkajších priestoroch.
- Vyrobený z pozinkovaného plechu 1 mm (interiérové prevedenie) alebo 2 mm (exteriérové prevedenie).
- Povrchová úprava práškovou farbou.
- Vybavený vyberateľnými vložkami z pozinkovaného plechu s objemom 40 l. Vyberanie vložiek obojstranne bočnými dvierkami vybavenými zámkom.
- Vhadzovacie otvory vybavené lemovacou bezpečnostnou gumou.



Veľmi robustné prevedenie z pozinkovaného plechu 2 mm je vhodné na separáciu odpadu vo vonkajších priestoroch.

Interiérové prevedenie z pozinkovaného plechu 1 mm.



7341-1



7341-2



7341-3



7341-4

175,00

- 17 kg
- 440 x 280 x 930 mm
- 60 l

Koše na komunálny aj triedený odpad

Typ: 7341

- Robustná konštrukcia z pozinkovaného plechu s hrúbkou 1 mm.
- Povrchová úprava práškovou farbou.
- Vhadzovací otvor s klapkou proti úniku zápachu.
- Vo vnútri vyberateľná pozinkovaná vložka 60 l.
- Kôš vybavený nožičkami s možnosťou kotvenia.
- Vybavený otočným uzáverom s možnosťou uzamknutia.
- Dodávaný v štyroch farbených kombináciách.



342,00

TYP	NÁZOV	POUŽITIE	ROZMERY (mm)	HMOTNOSŤ (kg)	MATERIÁL (mm)	CENA (EUR)
7165 – 3I	Odpadkový trojkôš	vnútorné	825 x 315 x 995	34	1	342,00
7165 – 4I	Odpadkový štvorkôš	vnútorné	1100 x 315 x 995	43	1	425,00
7165 – 3E	Odpadkový trojkôš	vonkajšie	825 x 315 x 995	45	2	367,00
7165 – 4E	Odpadkový štvorkôš	vonkajšie	1100 x 315 x 995	57	2	442,00

LUXUSNÉ ODPADKOVÉ KOŠE



TRIPLEX

Typ: 3781 – lakované prevedenie **699,00**

Typ: 3781-N – nerezové prevedenie **789,00**

- Odpadkový koš s odklopným vekom na pánte. Veko je vybavené poistkou proti samovoľnému zatvoreniu. Koš je určený predovšetkým na separáciu odpadu.
 - Vo vnútri koša sú pozinkované vložky, do ktorých sa vkladá igelitové vrece typ 1077.
 - Koš je prispôsobený na montáž k podložke. Koš sa dodáva v dvoch povrchových úpravách.
1. Variant – plášť koša ošetrený práškovou farbou pre vonkajšie použitie, veko je vyrobené z brúsenej nerez ocele.
 2. Variant – plášť aj veko sú vyrobené z brúsenej nerez ocele.



77 kg 3 x 57 l (vrece Typ: 1077)
 974 x 520 x 835 mm Vhadzovacie otvory: 135 x 140 mm

Typ: 3781-N

Typ: 3781



463,00

Typ: 3782-N

331,00

Typ: 3782

UNUS

Typ: 3782-N - nerezové prevedenie

Typ: 3782 - lakované prevedenie

- Odpadkový koš s odklápacím vekom na pánte. Veko je vybavené tlmivcom, ktorý zvyšuje komfort zatvárania. Vo vnútri koša je pozinkovaná vložka, do ktorej sa vkladá igelitové vrece typ 1077. Koš je prispôsobený na montáž k podložke. Koš sa dodáva v dvoch povrchových úpravách.

1. Variant – plášť koša ošetrený práškovou farbou pre vonkajšie použitie, veko je vyrobené z nerez ocele.
2. Variant – plášť aj veko sú vyrobené z brúsenej nerez ocele.

30,5 kg
 375 x 520 x 835 mm
 57 l (vrece Typ: 1077)
Vhadzovací otvor: 135 x 140 mm

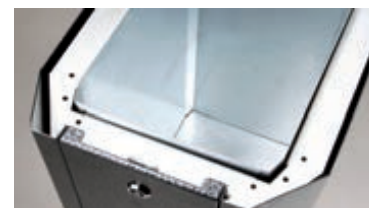

LUXUSNÉ ODPADKOVÉ KOŠE



▲ **Typ: 7764-6** **289,00**

- Varianta so strieškou.

- 📦 29,1 kg
- 📏 490 x 490 x 1090 mm
- 🗑️ 45 l (vrece Typ: 1077)



▲ **Typ: 7772-1** **257,00**

- Varianta bez striešky.

- 📦 25 kg
- 📏 490 x 490 x 860 mm
- 🗑️ 45 l (vrece Typ: 1077)



Mnoho možností skladania košov do zostáv



39,00

Typ: 7764-V
(pozinkovaná vložka)

- Voliteľné príslušenstvo.



Aretácia veka v otvorenej polohe.



Uchytenie plastového vreca.

Odpadkové koše na recykláciu

Typ: 7764, 7772

- Odpadkové koše sú vyrobené z kvalitnej pozinkovanej ocele lakovanej práškovou farbou (modrý -1, zelený -2, žltý -4, červený -6).
- Konštrukcia košov je prispôbená na jednoduchý zber a triedenie odpadov ako sú papier, sklo, plast, kovy a zmiešaný odpad.
- Koše je možné vybaviť pozinkovanou vložkou alebo vrecom na odpad, ktoré je možné prichytiť prostredníctvom pružných obručí.
- Koše je možné využiť ako v interiéri, tak aj v exteriéri a je možné z dvoch alebo viacerých košov vytvoriť stabilnú zostavu. Koše je možné kotviť k podlahe.



Odpadkový kôš Typ: 3800

- Nerezový odpadkový kôš s výklopnou nádobou. Vyklopenie nádoby umožňuje vybratie igelitového vreca. Z dôvodu stability a ochrany pred odcudzením je nutné koše kotviť k podlažke.

- Kôš je vybavený pevnou strieškou a zámkom nádoby.

📏 658 x 220 x 868 mm

🗑️ 55 l **608,00**



Odpadkový kôš Typ: 3802

- Nerezový odpadkový kôš. Nádobu sa otáča okolo stĺpika, čo umožňuje vybratie igelitového vreca. Z dôvodu stability a ochrany pred odcudzením je nutné kôš kotviť k položke.

- Kôš je vybavený pevnou strieškou a zámkom nádoby.

📏 600 x 250 x 1000 mm

🗑️ 55 l **607,00**

Vhodný do reprezentatívnych vonkajších priestorov



Odpadkový kôš Typ: 3801

- Nerezový odpadkový kôš s vnútornou vyberateľnou pozinkovanou vložkou.

- Kôš je upravený na kotvenie k podlažke.

📏 Ø 568 x 860 mm

🗑️ 85 l **542,00**

VONKAJŠIE ODPADKOVÉ KOŠE



Veko koša s popolníkom nerezové
Typ: 6117-CN



Veko koša s popolníkom – lak
Typ: 6117-C1 (modré)
Typ: 6117-C2 (zelené)
Typ: 6117-C5 (hnedé)
Typ: 6117-C8 (sivé)

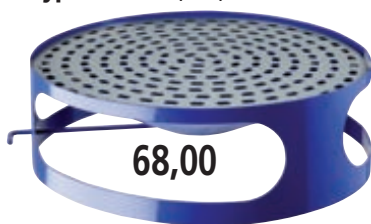

Veko koša – lak
Typ: 6117-A1 (modré veko)
Typ: 6117-A2 (zelené veko)
Typ: 6117-A5 (hnedé veko)
Typ: 6117-A8 (sivé veko)



Betónový kôš ▼ cca 200 kg

Typ: 6117 (Kôš)

- Betónový kôš s kovovým vekom vhodný predovšetkým do centra miest.

- Kôš je možné vybaviť vložkou z pozinkovaného plechu.

- Výhodou je predovšetkým vysoká hmotnosť a tým daná mechanická odolnosť.

cca 200 kg

Ø 520 x 800/955 mm



Vhodné do historických centier miest.

▼ Betónový kôš – Maxi 260 kg Typ 3081 (Kôš)

Typ 3081-A (Pozink. vložka)

- Veľmi robustný betónový kôš.

- Najväčšou prednosťou koša je vysoká hmotnosť a tým odolnosť voči vandalizmu.

- Kôš je možné vybaviť vložkou z pozinkovaného plechu.

- Vhodný do historických centier miest.

260 kg

Ø 550 x 905 mm



VONKAJŠIE ODPADKOVÉ KOŠE



Vložka Typ: 3218.

◀ Betónové odpadkové koše

Typ: 4033 (kôš) **188,00**

Typ: 3218 (vložka) **34,00**

- Robustná betónová konštrukcia v kombinácii s ozdobným plechom.
- Plechové veko je zavesené na dvoch závesoch, po odklopení veka je možné vybrať vložku.
- Kôš je možné vybaviť vložkou z pozinkovaného plechu.

📦 215 kg 📏 600 x 670 x 930 mm

Keramický kôš ▼

Typ: 5130 (kôš) **199,00**

Typ: 5130-A (vložka) **30,00**

- Keramický kôš je možné vybaviť vložkou z pozinkovaného plechu.
- Robustná konštrukcia zaisťuje dobrú stabilitu a odolnosť proti vandalizmu.
- Svojím charakterom je vhodný do centier miest.

📦 77 kg
📏 Ø 480 x 850 mm
🗑️ 65 l

*Vysoká hmotnosť
zabezpečuje dostatočnú
mechanickú odolnosť*



◀ Betónový kôš

215 kg
Typ: 3217 (kôš) **193,00**

Typ: 3218 (vložka) **34,00**

- Robustný betónový kôš.
- Kôš je možné vybaviť vložkou z pozinkovaného plechu s obdĺžnikovým prierezom.
- Po odklopení veka je možné vložku pohodlne vybrať.

📦 215 kg
📏 510 x 580 x 910 mm



◀ Kovový odpadkový kôš

Typ: 6736 (kôš + vložka)

- Kovový odpadkový kôš vybavený vložkou z pozinkovaného plechu.
- Povrchová úprava rámu práškovou farbou.
- Robustná konštrukcia zaisťuje dostatočnú stabilitu.

109,00

Typ: 6736-A (náhr. vložka) 28,00 EUR

🗑️ 70 l 📏 380/600 x 880 mm

VONKAJŠIE ODPADKOVÉ KOŠE



◀ Kôš s popolníkom

Typ: 5228 (kôš)

- Najpredávanejší model kovového odpadkového koša.
- V hornej časti je kôš vybavený popolníkom.
- Nádoza na odpad je voľne vyberateľná.

 50 l (vrece Typ: 7310)

Typ: 5228-B (náhradná vložka)
47,00 EUR



Typ: 5228-1
modrý



Typ: 5228-2
zelený



Typ: 5228-5
hnedý



Typ: 5228-6
červený



◀ Vonkajší odpadkový kôš šesťhran

Typ: 7743 (kôš bez popolníka)

Typ: 7744 (kôš s popolníkom)

- Vonkajšie odpadkové koše sú vyrobené z kvalitného pozinkovaného plechu s hrúbkou 1,5 mm, povrchovo upravené práškovou farbou.
- Tri vhadzovacie otvory s rozmermi 200 x 120 mm.
- Konštrukcia zabezpečuje pevnosť koša a odolnosť voči deformáciám.
- Veko je odnímateľné smerom hore (pri variante s popolníkom je veko vybavené perforovaným otvorom a malým zásobníkom na ohorky).
- Možnosť kotvenia k podlahe.

 32 kg

 520 x 453 x 1000 mm

 80 l

228,00

237,00



Typ: 7743



Typ: 7744



VONKAJŠIE ODPADKOVÉ KOŠE



89,00

◀ Kovový dvojkôš

Typ: 5229-1 modrý

Typ: 5229-2 zelený

- Dvojdielny kôš závesný na ocelovom stĺpiku.
- Nádoby sú ľahko manipulovateľné. Stĺpik je možné kotviť k pevnej podložke. Povrchová úprava práškovou farbou.



- 13 kg
- 2 x Ø 310 x 910 mm
- 2 x 30 l



- 16 kg
- 660 x 710 x 750 mm
- 80 l

Typ: 1023-A
(náhr. vložka)
30,00 EUR



▲ Kôš so strieškou a vyberateľnou vložkou

77,00

Typ: 1023-1 modrý (+ vložka)

Typ: 1023-2 zelený (+ vložka)

- Tradičné odpadkové koše s veľkým objemom.
- Vyberateľná vložka z pozinkovaného plechu. Vložka vybavená držiakmi pre ľahkú manipuláciu. Konštrukcia koša ošetrená práškovou farbou.



73,00



- 11 kg
- 360 x 300 x 660 mm
- 40 l

Typ: 6521-A
(náhr. vložka)
24,00 EUR

◀ Kôš s odklopnou strieškou

Typ: 6521-1 modrý (+ vložka)

Typ: 6521-2 zelený (+ vložka)

- Odpadkový kôš s odklopnou strieškou.
- Súčasťou koša je vložka z pozinkovaného plechu
- Povrchová úprava práškovou farbou.

Typ: 6999 20,00

- Žiarovo zinkovaný stĺpik vhodný na zabetónovanie (vybavený pätkou).
- V hornej časti zaslepený.
- Ø 60 x 1200 mm

▶ Závesný odpadkový kôš

Typ: 4272-1 modrý

Typ: 4272-2 zelený

- Spevnený lem koša zvyšuje jeho mechanickú odolnosť.
- Súčasťou koša je držiak, ktorý je možné pripievať pomocou kovovej pásky k akémukoľvek stĺpiku, zábradliu, osvetleniu, zastávky, atď.
- Kovová páska nie je súčasťou dodávky koša.



41,00

- 4,7 kg
- Ø 250 x 400 mm
- 20 l



34,00

◀ Typ: 1022 (kôš + vložka)

- Odpadkový kôš tvorený stojanom v práškovej farbe a voľne vyberateľnou vložkou z pozinkovaného plechu. Veľmi ľahká a rýchla manipulácia.

- 8 kg
- Ø 490 x 730 mm
- 70 l

Typ: 1022-A (náhr. vložka)
19,20 EUR

173,00

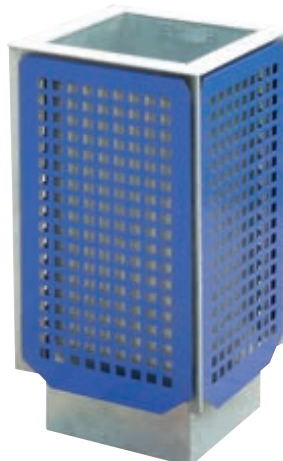

◀ Odpadkový kôš perforovaný

Typ: 3953 (kôš + vložka)

- Žiarovo zinkovaná ocelová konštrukcia. Dekoratívnu výplň tvorí pozinkovaný plech následne ošetrený práškovou farbou.

- Vyberateľná vložka z pozinkovaného plechu. Možnosť kotvenia koša k podložke.

- 25 kg
- 405 x 405 x 800 mm
- 70 l

Typ: 3953-A (náhr. vložka) 26,00 EUR

VONKAJŠIE ODPADKOVÉ KOŠE



- Odpadkové koše pre náročných užívateľov. Ideálne spojenie priaznivej ceny a vysokých úžitkových vlastností. Dlhodobo overená funkčnosť a dizajn.
- Nádoby sú vyrobené z pozinkovanej ocele s následnou povrchovou úpravou práškovou farbou, čo zabezpečuje vysokú odolnosť voči korózii. Stojan koša je prispôsobený na zabudovanie do komunikácie a je povrchovo upravený práškovou farbou. Koše sú dodávané vrátane stojana.
- Ku košom je možné doobjednať popolník, ktorý sa priskrutkuje na nádobu (skrutky sú súčasťou dodávky).

16,00



Popolník **Typ: 3628**

- Je možné ľahko priskrutkovať na nádobu.
- Spojovací materiál je súčasťou popolníka.
- Je vhodný pre všetky varianty.



Detail nohy určenej na zabetónovanie.

Typ: 3464 ▲ 191,00

- 821 x 351 x 948 mm
- 17 kg
- 2 x 35 l

- Koš je uzamykateľný pomocou univerzálneho zámku.



214,00

Typ: 3465

- 831 x 351 x 948 mm
- 16 kg
- 2 x 35 l

Nádoby je možné vybrať a vysypať



107,00

121,00

Typ: 3466

- 574 x 351 x 1005 mm
- 11 kg
- 35 l

Typ: 3467

- 574 x 351 x 1005 mm
- 12 kg
- 35 l

VONKAJŠIE ODPADKOVÉ KOŠE



Dlhá životnosť

6 kg
35 l



88,00

Typ: 6399

bez stĺpika

- Klasický koš na odpady časom preverenými kvalitami je vhodný na verejné priestranstvá s požiadavkou na uchovanie tradičnej atmosféry. Jednoduchá manipulácia a dôkladné prevedenie sú hlavnými prednosťami tohto koša, ktoré umožňujú efektívne riešenie problému likvidácie odpadov v mestách a obciach.
- Uzamykateľný pomocou univerzálneho zámku. Vyrobený z pozinkovanej ocele s následnou povrchovou úpravou práškovou farbou.
- Ku košu je možné doobjednať ocelový stĺpik.



- Kôš je uzamykateľný pomocou univerzálneho zámku.

14,5 kg
35 l

182,00

Typ: 6400

- Nostalgicky ladený model odpadkového koša predstavuje jedinečné riešenie určené predovšetkým pre verejné priestranstvá, zóny alebo historicky ladené mestské zástavby. Nájde uplatnenie predovšetkým tam, kde je nutné dbať na citlivé začlenenie nádob na zber odpadu.
- Uzamykateľný pomocou univerzálneho zámku. Vyrobený z pozinkovanej ocele s následnou povrchovou úpravou práškovou farbou.
- Kôš je dodávaný vrátane ocelového stĺpika.

Robustný odpadkový koš ▶

- Robustný odpadkový koš z materiálu s hrúbkou 1–3 mm.
- Skladá sa z nádoby, odklopného veka a konzoly, ktorá je pomocou pásky prispôbena na pripevnenie na stĺpik.
- Prevedenie s popolníkom je vybavené popolníkom 2,2 l, ktorý sa vyprázdňuje súčasne s vyspaním koša.
- Nerezový popolník je vybavený plochou na zhášanie ohorkov.
- Povrchová úprava práškovou farbou.

67,00



Typ: 7371 – bez popolníka

7,3 kg (vrátane konzoly)
38 l

80,00



Typ: 7372 – s popolníkom

8,2 kg (vrátane konzoly)
38 l



Typ: 6999

Stĺpik
- žiar. zinkovaný

Ø 60 x 1200 mm

20,00



VONKAJŠIE ODPADKOVÉ KOŠE



Otočné koše

- Veľmi estetické odpadkové koše v prevedení z nerezovej ocele alebo z ocele s veľmi odolnou povrchovou úpravou voči poveternostným vplyvom. Jeden variant v kruhovom, druhý v polkruhovitom prevedení.
- Nádoba je pevne spojená s konštrukciou koša. Po nadvihnutí koša je možné ho vyprázdniť jednoduchým pootočením. Potom je možné kôš späť zaaretovať v zvislej polohe. Výhodou tohto systému vyprázdňovania je zabránenie straty nádoby spôsobené vandalizmom.
- Všetky koše je možné kotviť pomocou spojovacieho materiálu k podlažke.

◀ Kruhový lakovaný kôš

Typ: 3838

📏 Ø 375 x 465 x 885 mm

🗑️ 60 l

Kruhový nerezový kôš ▶

Typ: 3836

📏 Ø 375 x 465 x 885 mm

🗑️ 60 l

257,00

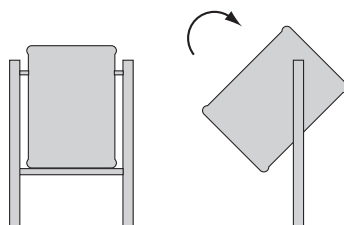

◀ Polkruhový lakovaný kôš

Typ: 3837

📏 435/540 x 905 mm

🗑️ 30 l

131,00

Polkruhový nerezový kôš ▶

Typ: 3835

📏 435/540 x 905 mm

🗑️ 30 l

332,00



VONKAJŠIE ODPADKOVÉ KOŠE



Závesný kôš ►

Typ: 4034

- Moderný kôš s ochrannou konštrukciou.
- Dierovaný kôš Ø 310 x 490 mm, dá sa jednoducho vysunúť smerom hore.
- Celková výška koša 1100 mm.
- Konštrukcia je pripravená k montáži na podložku pomocou skrutiek.
- Povrchová úprava kvalitnou práškovou farbou.

11 kg Ø 310 x 490/1100 mm

62,00

Kovový odpadkový kôš ►

Typ: 3692

- Jednoduchá konštrukcia s vysokou mechanickou odolnosťou. Vyššia hmotnosť 18 kg a širšia základňa zabezpečujú dobrú stabilitu koša.
- Vo vnútri vyberateľná vložka z pozinkovaného plechu s objemom 55 l. Konštrukcia povrchovo upravená práškovou farbou.

18 kg
Ø 430/370 x 770 mm
55 l

93,00

Vysoká mechanická odolnosť

Typ: 3692-A (náhr. vložka)
34,00 EUR

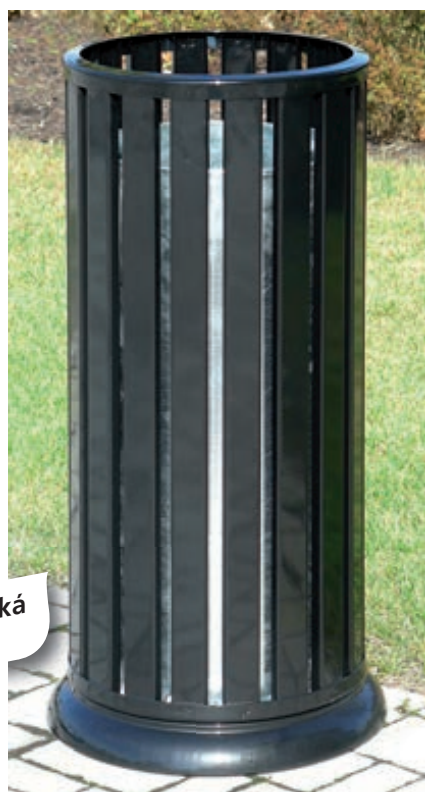

Závesný dvojkôš ▲

Typ: 4035

- Na ochrannú konštrukciu je zavesený z každej strany kôš.
- Celková výška koša 1100 mm.
- Jedna nádoba je vybavená popolníkom.
- Konštrukcia je pripravená k montáži pomocou skrutiek.
- Povrchová úprava kvalitnou práškovou farbou.

17 kg 1 kôš 330 x 250 x 490 mm

96,00



Kôš s popolníkom ▲

Typ: 4036

- Robustná konštrukcia koša zaručuje dostatočnú stabilitu.
- Vrchnú časť koša tvorí popolník, ktorý je možné presýpať do koša pootočením kolieska na boku koša.
- Nádobu je možné vybrať z koša smerom hore.
- Povrchová úprava kvalitnou práškovou farbou.

22 kg Veľkosť nádoby 363 x 740 mm

141,00

VONKAJŠIE ODPADKOVÉ KOŠE

- Ponuka luxusných košov, ktoré spĺňajú tie najnáročnejšie kritéria na design a kvalitu. Uplatnenie predovšetkým v centrách miest, administratívnych budovách atď.



Kôš s popolníkom

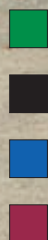

Typ: 6397-1 modrý
Typ: 6397-2 zelený

Typ: 6397-3 čierny
Typ: 6397-6 červený

Odpadkový kôš je výsledkom dlhodobého vývoja ako po stránke designu, tak aj po stránke funkčnosti. Špeciálny tvar a umiestnenie vhadzovacích otvorov zaisťuje ochranu pred dažďovou vodou a zabraňuje vhadzovaniu príliš veľkých predmetov. Praktické výklopné dno umožňuje jednoduché vyprázdňovanie bez manuálneho kontaktu s odpadmi. Odpadkový kôš je vyrobený zo zinkovaného oceleového plechu a dodáva sa vo farebnom lakovanom prevedení. Spodné veko sa otvára pomocou univerzálneho zámku. Kôš je vybavený popolníkom.



Typ: 6398-1 modrý
Typ: 6398-2 zelený

Konštrukcia aj funkčnosť odpadkového koša je podobná ako pri type 6397. Vhodne umiestnený vhadzovací otvor zaisťuje ideálnu funkčnosť. Spodné vysypanie cez univerzálny zámok umožňuje vysypať nádobu bez dotyku obsluhy s odpadom. Robustná konštrukcia zaisťuje veľkú odolnosť proti deformáciám. Zinkovaný oceleový plech s vrchným lakom zaisťuje dlhú životnosť a odolnosť proti korózii.



Odpadkový kôš „Vajičko“

Typ: 4271-1 modrý
4271-2 zelený
4271-3 čierny
4271-6 červený



- Vybavený vyberateľným popolníkom, ktorý je možné zavesiť dovnútra, alebo von.
- Kôš je možné zavesiť na stĺpik Ø 60 mm.
- Povrchová úprava práškovou farbou.

TYP	NÁZOV	POVRCHOVÁ ÚPRAVA	OBJEM (l)	CENA (EUR)
6397	Odp. kôš bez stĺpika	žiar. zink. + komaxit	42	151,00
6398	Odp. kôš bez stĺpika	žiar. zink. + komaxit	70	251,00
6999	Stĺpik Ø 60 x 1200 mm	žiar. zinkovaný	-	20,00
4271	Odpadkový kôš „Vajičko“	komaxit	30	49,00



281,00

◀ Vonkajší odpadkový kôš

Typ: 8243

- Vonkajší odpadkový kôš oceľovo-liatinovej konštrukcie.
- Kôš je vybavený vyberateľnou vložkou.
- Povrchová úprava práškovým lakovaním v čiernej farbe.
- Možnosť kotvenia k podkladu.

↓ výška 700 mm

☑ 35 l

Vonkajší odpadkový kôš ▶ na stĺpiku

Typ: 8244

- Vonkajší odpadkový kôš oceľovo-liatinovej konštrukcie.
- Kôš je vybavený vložkou s popolníkom a držiakom na vyťahovanie.
- Povrchová úprava práškovým lakovaním v čiernej farbe.
- Fixácia koša sa vykonáva zabetónovaním.

↓ Ø 350 x 1000 mm

☑ 35 l



223,00



298,00

◀ Vonkajší odpadkový kôš so strieškou na stĺpiku

Typ: 8245

- Vonkajší odpadkový kôš so strieškou oceľovo-liatinovej konštrukcie.
- Kôš je vybavený vložkou s popolníkom a držiakom na vyťahovanie.
- Povrchová úprava práškovým lakovaním v čiernej farbe.
- Fixácia koša sa vykonáva zabetónovaním.

↓ Ø 350 x 1100 mm

☑ 35 l

Vonkajší odpadkový kôš ▶ na stĺpiku

Typ: 8246

- Vonkajší odpadkový kôš oceľovo-liatinovej konštrukcie.
- Kôš je vybavený vložkou s popolníkom a držiakom na vyťahovanie.
- Povrchová úprava práškovým lakovaním v čiernej farbe.
- Fixácia koša sa vykonáva zabetónovaním.

↓ Ø 350 x 800 mm

☑ 35 l



223,00

VONKAJŠIE PLASTOVÉ ODPADKOVÉ KOŠE



Typ: 7342-1

Typ: 7342-2



Typ: 7342-4

Typ: 7342-6

Odpadkový kôš s tvárou ▲

- Vyrobený z nárazu odolného polyesteru.
- Odnímateľné veko s vhadzovacím otvorom.
- Veľmi atraktívne pre deti do materských škôl, aquaparkov a nákupných centier, stánkov drobného občerstvenia atď.
- Dodávané v štyroch farbách.

83,00

- 📦 3 kg
- 📏 Ø 460 x 750 mm
- 🗑️ 75 l (vrece Typ: 1077)

Odpadkový kôš delfín, medveď, žaba ▼

- Atrakcia pre deti, ktorá plní funkciu odpadkového koša. Vhodné predovšetkým do ZOO, aqua parkov, škôlok, detských nemocníc, obchodných centier a rekreačných oblastí.
- Vyrobený z veľmi kvalitného plastu "Durapol", ktorý je extrémne odolný proti mechanickému poškodeniu. Odolný voči nízkym aj vysokým teplotám. Vo vnútri každého koša je vložka z pozinkovanej ocele. Všetky koše je možné kotviť k podlažke.



Delfín
Typ: 4563

690,00

- 📦 23,6 kg
- 📏 745 x 915 x 1180 mm
- 🗑️ 85 l



Medveď
Typ: 4564

453,00

- Dvierka sú vybavené zámkom.
- 📦 20 kg
- 📏 762 x 740 x 941 mm
- 🗑️ 52 l



Žaba
Typ: 4565

603,00

- Dvierka sú vybavené zámkom.
- 📦 15 kg
- 📏 735 x 790 x 870 mm
- 🗑️ 52 l

VONKAJŠIE PLASTOVÉ ODPADKOVÉ KOŠE



Plastový kôš

Typ: 8059

- Koše je možné upevniť na stĺpik alebo na stenu.
- Sú vybavené univerzálnym zámkom.
- Všetky kovové časti sú odolné voči korózii.
- Vybavené plechovým plátkom na hasenie cigariet.

 50 l



5 ks = 1 strom

Stĺpik

Typ: 6999

- Žiarovo zinkovaný stĺpik vhodný na zabetónovanie.

 Ø 60 x 1200 mm

20,00



Typ: 8059-3



Typ: 8059-3-1



Typ: 8059-3-2



Typ: 8059-3-4



Typ: 8059-3-9



Typ: 8059-2



Typ: 8059-9

VONKAJŠIE PLASTOVÉ ODPADKOVÉ KOŠE

Odpadkový kôš Nexus ▶

Typ: 7363

- Moderný odpadkový kôš s veľkým objemom.
- Vyrobený z odolného prefarbeného plastu „DURAPOL“.
- Klapka koša zabraňuje unikaniu zápachu.
- Kôš je prispôsobený na uchytenie vriec.
- Vyberanie vriec prostredníctvom výklopných dvier na čelnej strane.
- Možnosť fixácie k podkladu.
- Hladký povrch zabezpečuje jednoduché čistenie.
- Uplatnenie nájde predovšetkým na miestach rýchleho občerstvenia a v nákupných centrách.

📦 23 kg

📏 595 x 606 x 1234 mm

🗑️ 140 l (vrece Typ: 1076)

606,00



◀ Landmark 132 l 415,00

Typ: 4122

- Vyrobený z vysoko odolného plastu.
- Robustná konštrukcia s dobrou stabilitou zabezpečuje dlhú životnosť.
- Dva vhadzovacie otvory na protiahlých stranách bránia prenikaniu zápachu.
- Dvierka na čelnej strane umožňujú ľahký prístup k odpadu.
- Kôš je štandardne vybavený držiakom na vrecia.
- Možnosť kotvenia k podlažke.
- Vhodný ako do centier miest, staníc, parkov, tak aj do obchodných centier.
- Ku košu je možné doobjednať plastovú vložku.
- Dodávaný v dvoch farebných prevedeniach s popolníkom a bez popolníka.

📦 22 kg

📏 545 x 516 x 1043 mm

🗑️ 132 l (vrece Typ: 1076)



Typ: 4122-2

Typ: 4122-3



Vyrobený z vysoko odolného plastu.

Plastová vnútorná nádoba

Typ: 4218

- Vyrobená z odolného polyetylénu.

51,00

📦 3,5 kg

📏 368 x 368 x 711 mm



Bočné steny je možné využiť na plošnú reklamu.

VONKAJŠIE PLASTOVÉ ODPADKOVÉ KOŠE

Koše vyrobené z durapolu zabezpečujú odolnosť voči vandalizmu



Odpadkový kôš TOPSY 262,00 15 kg 90 l Ø 543 x 1000 mm

Typ: 4143

- Pravdepodobne najpredávanejší voľne stojací kôš na svete.
- Vyrobený z vysoko odolného plastu „DURAPOL“.
- Maximálna odolnosť voči vandalizmu (nepraská).
- Vysoká kvalita materiálu zabezpečuje dlhú životnosť koša a znižuje náklady na údržbu.
- Vybavený robustnou pozinkovanou vložkou a spoľahlivým univerzálnym zámkom.
- Pri odbere nad 10 ks možnosť ďalších farieb.
- Univerzálny kôš vhodný pre mestá, školy, nákupné centrá, čerpacie stanice, parkoviská, parky, atď.



Odpadkový kôš MINI PLAZA 283,00 12,6 kg 63 l Ø 462 x 955 mm

Typ: 4144

- Odpadkový kôš s moderným dizajnom.
- Vyrobený z vysoko odolného plastu „DURAPOL“.
- Konštrukcia koša zabezpečuje vysokú stabilitu.
- Vybavený vložkou z pozinkovaného plechu s úchytkami.
- Systém uzamykania bez kľúča.
- Výhodou je široký vhadzovací otvor.
- Možnosť fixácie k zemi.
- Použitie predovšetkým v centrách miest, na parkoviskách, atď.

Durapol - úplne ojedinelý špeciálny plastový materiál s extrémnou mechanickou odolnosťou a odolnosťou voči nízkym a vysokým teplotám.

• Všetky koše je možné fixovať k podlažke.

223,00



Typ: 4121

180,00



Typ: 4120

Dobrá stabilita

Plastový kôš - Marshal

- Vyrobený z odolného plastu s robustnou konštrukciou.
- Zložený z dvoch dielov - veka a nádoby.
- Možnosť použitia plastových vriec.
- Samozhášací efekt vďaka uzatvárateľnej klapke.
- Výhodou je veľký objem nádoby.

Typ: 4121

10,5 kg
 Ø 457 x 1067 mm
 95 l

Typ: 4120

9,1 kg
 Ø 391 x 927 mm
 57 l

Na zákazku aj v iných farbách



Typ: 3694 - Prevedenie bez veka. Typ: 3695 - Prevedenie s vekom.

566 x 443 x 795 mm
 60 l 147,00

566 x 443 x 945 mm
 60 l 209,00

Odpadkový kôš LUNA

- Dizajn a prevedenie podľa najmodernejších požiadaviek európskeho trhu. Vyrobený z vysoko odolného plastu „Durapol“.
- Súčasťou koša rámček na polyetylénové vrece.
- Po obvode nádoby výstupky pre ľahšiu manipuláciu.
- Integrované výstupky na plášti koša sťažujú nežiadúce olepovanie koša.
- Oválna základňa šetrí miesto v úzkych priestoroch.
- Odporúčaná fixácia k podlažke.

VONKAJŠIE PLASTOVÉ ODPADKOVÉ KOŠE

- Vyrobené z vysoko kvalitného polyetylénu metódou rotačného tvárnenia.
- Odolné voči nepriaznivým atmosférickým podmienkam a UV žiareniu, nevyžadujú údržbu.
- Majú estetický vzhľad a ergonomický tvar.



Typ: 7354-1

Typ: 7354-2

Typ: 7354-4

Typ: 7354-6

88,00



Plastové koše na triedenie odpadu 150 l ▲

- Ľahké, jednoducho manipulovateľné a umývateľné, vhodné na použitie s plastovými vrecami.
- Odnímateľný kryt s vhadzovacím otvorom. Ideálny na zber štandardného triedeného odpadu ako je papier, plast, sklo alebo aj plechoviek, použitých batérií, drobného elektroodpadu alebo aj starých liekov.

7,1 kg

Ø 550/410 x 880 mm

150 l

Vhadzovací otvor 120 mm

123,00



Typ: 7355-1

Typ: 7355-2

Typ: 7355-4

Typ: 7355-6



Plastové koše na triedenie odpadu 205 l

- Nádoba sa skladá z dvoch dielov – dna, ktoré je možné trvalo ukotviť k podlahe a plášťa nádoby s vhadzovacím otvorom. Ako vložka sa používa 200 l kovový sud (nie je súčasťou dodávky).
- Možné využiť na zber štandardného triedeného odpadu, ale hlavné využitie nádoby nájdú pri zbere použitých automobilových filtrov, plastových a kovových nádob od olejov atď.

12 kg

Ø 680/800 x 1200 mm

205 l

Vhadzovací otvor 180/370 x 150 mm

Pozink vložka

Typ: 0744

Ø 595 x 820 mm

55,00





344,00

◀ Vonkajší odpadkový kôš hranatý

Typ: 8247

- Vonkajší odpadkový kôš ocelevej konštrukcie s drevenými prvkami.
- Kôš je vybavený vyberateľnou vložkou z pozinkovanej ocele.
- Povrchová úprava konštrukcie práškovým lakovaním v čiernej farbe.
- Povrchová úprava drevených prvkov v svetlej farbe teak.
- Možnosť kotvenia k podkladu.

📏 380 x 380 x 820 mm

🗑️ 70 l

Vonkajší odpadkový kôš kruhový ▶

Typ: 8248

- Vonkajší odpadkový kôš ocelevej konštrukcie s drevenými prvkami.
- Kôš je vybavený vložkou s popolníkom a držiakom na vyťahovanie.
- Povrchová úprava konštrukcie práškovým lakovaním v čiernej farbe.
- Povrchová úprava drevených prvkov v svetlej farbe teak.
- Možnosť kotvenia k podkladu.

📏 Ø 380 x 600 mm

🗑️ 35 l



185,00



231,00

◀ Vonkajší odpadkový kôš na stĺpiku

Typ: 8249

- Vonkajší odpadkový kôš ocelovo-liatinovej konštrukcie s drevenými prvkami.
- Kôš je vybavený vložkou s popolníkom a držiakom na vyťahovanie.
- Povrchová úprava konštrukcie práškovým lakovaním v čiernej farbe.
- Povrchová úprava drevených prvkov v svetlej farbe teak.
- Fixácia koša sa vykonáva zabetónovaním.

📏 Ø 380 x 850 mm

🗑️ 35 l

Vonkajší odpadkový kôš ▶ so strieškou na stĺpiku

Typ: 8250

- Vonkajší odpadkový kôš so strieškou ocelovo-liatinovej konštrukcie s drevenými prvkami.
- Kôš je vybavený vložkou s popolníkom a držiakom na vyťahovanie.
- Povrchová úprava konštrukcie práškovým lakovaním v čiernej farbe.
- Povrchová úprava drevených prvkov v svetlej farbe teak.
- Fixácia koša sa vykonáva zabetónovaním.

📏 Ø 390 x 1000 mm

🗑️ 35 l



260,00

VONKAJŠIE ODPADKOVÉ KOŠE

- Luxusný odpadkový kôš vhodný do vonkajších aj vnútorných reprezentatívnych priestorov.
- Oceľová konštrukcia koša lakovaná práškovou farbou. Obloženie koša tvoria zafóliované oceľové profily s veľmi vernou imitáciou dreva. Toto prevedenie zabezpečuje maximálnu farebnú stálosť a mechanickú odolnosť.
- Horné odnímateľné veko. Kôš vybavený vyberateľnou pozinkovanou vložkou.



Kôš hranatý – Madrid Typ: 3669

274,00

- 20 kg
- 350 x 350 x 780 mm
- 35 l



Kôš guľatý – Barcelona Typ: 3670

235,00

- 22 kg
- Ø 400 x 755 mm
- 37 l

Drevené koše z tropického dreva ►



- Luxusný odpadkový kôš vhodný do vonkajších priestorov, predovšetkým parkov, záhrad atď.
- Oceľová konštrukcia koša, plášť tvorený kvalitným tropickým drevom v odtieni mahagón.
- Táto kombinácia zabezpečuje maximálnu odolnosť koša voči nepriaznivým poveternostným vplyvom.
- Kôš je vybavený vyberateľnou vložkou z pozinkovaného plechu. Oba koše je možné ľahko kotviť k podložke.

Kôš guľatý

Typ: 3834

277,00

- Ø 460 x 700 mm
- 40 l



252,00

Kôš polkruhový

Typ: 3833

- Ø 460 x 700 mm
- 20 l

Do vypredania zásob.

VONKAJŠIE ODPADKOVÉ KOŠE



Drevené koše

- Drevené koše s vložkou z pozinkovaného plechu.
- Vhodné na umiestnenie v parkoch a iných miestach verejnej zelene.

140,00



Typ: 4086 (kôš + vložka)

- 25 kg
- 405 x 405 x 800 mm
- 65 l (vrece 1077)

Typ: 4086-A (náhr. vložka)
26,00 EUR



151,00

Typ: 7576 (kôš s popolníkom + vložka)

- 27 kg
- 410 x 410 x 940 mm
- 65 l (vrece 1077)

Typ: 4086-A (náhr. vložka)
26,00 EUR

64,00



Typ: 5231 (kôš + vložka)

- 11 kg
- 460 x 460 x 650 mm
- 45 l (vrece 7310)

Typ: 5231-A (náhr. vložka)
30,00 EUR

64,00



Typ: 5230 (kôš + vložka)

- 7 kg
- Ø 400 x 585 mm
- 45 l (vrece 7310)

Typ: 5230-A (náhr. vložka)
26,00 EUR



64,00

Typ: 6114

Drôtené koše

- Oceľová veľmi robustná žiarovo zinkovaná konštrukcia.
- Vhodná kombinácia s polyetylénovým vrecom.
- Využitie nájdú ako vo vonkajších, tak aj vo vnútorných priestoroch.



63,00

Typ: 6115

Typ: 6114

- 8,5 kg
- Ø 400 x 600 mm
- 70 l (vrece 7310)



63,00

Typ: 6116

Typ: 6115

- 7,5 kg
- 420 x 260 x 565 mm
- 55 l (vrece 7310)

Typ: 6116

- 8 kg
- 445 x 445 x 520 mm
- 70 l (vrece 7310)

Ku košom dodávame polyetylénové vrecia!!!

KOŠE NA PSIE EXKREMENTY



120,00

◀ Kôš na psie exkrementy 50 l

Typ: 5225 – kôš so zásobníkom

- Plastový kôš so sklopnou klapkou na uzavretie vhadzovacieho otvoru.
- Uzamykateľná schránka na papierové vrecká a klapka sú vyrobené z nerez ocele.
- Vrecká sa zavesia na háčiky vo vnútri zásobníka. Ku kôšu je možné objednať zinkovaný stĺpik s dĺžkou 150 cm (typ: 5225-B). Stĺpik je vybavený pätkou vhodnou na zabetónovanie.

🗑️ 50 l

Typ: 5225-A – zásobník na vrecká

📏 195 x 92 x 265 mm

45,00

Typ: 5225-B – stĺpik

📏 Ø 60 x 1500 mm

23,00

Papierové vrecko na psie exkrementy s papierovou lopatkou ▼

Typ: 5137

- Vrecká sú dodávané v balení po 25 ks. Súčasťou každého vrecka je jednoduchá lopatka z kartónového papiera, ktorá umožní ľahkú manipuláciu s exkrementami.



📏 128 x 280 mm

0,07 / ks

Sáčok na psie exkrementy ▼

Typ: 7397

- Cena za ks (balenie 5000 ks), kartón 100 blokov à 50 ks.
- Rozmer: 200 x 280 mm, 10 µ, zelený, HD.
- Otvory na zavesenie 20 mm od horného okraja, perforácia 40 mm od horného okraja.



0,02 / ks



Maximálne hygienický!

◀ Kôš na psie exkrementy 35 l 419,00

Typ: 3821

- Kôš vyvinutý podľa najnovších požiadaviek klientov. Kompaktná konštrukcia koša obsahuje nie len vhadzovací otvor na exkrementy, ale aj zásobník na sáčky. Výdaj sáčkov zabráňuje vytiahnutiu väčšieho počtu kusov naraz. Vhadzovací otvor zabráňuje kontaktu s obsahom koša. Spojenie tejto špeciálnej vhadzovacej šachty a bočných držiakov dvierok umožňuje úplne hygienickú prevádzku.
- Kôš je vyrobený z veľmi odolného plastu, konštrukcia a dvierka sú dvojplášťové. Povrch je štruktúrovaný – zabráňuje nežiadúcemu polepeniu reklamami.
- Kôš je vybavený viditeľným grafickým označením.

Typ: 3821-A

Sáčky na psie exkrementy (balenie 4 x 250 sáčkov).

64,00

📏 15,2 kg

📏 439 x 348 x 1142 mm

🗑️ 35 l



KOŠE NA PSIE EXKREMENTY VYSÁVAČ



Kôš na psie exkrementy „FIDO“ 25 l **170,00**

Typ: 3822 (bez zásobníka na sáčky)

- Vyrobený z odolného plastu, veko je robustné samouzatvárateľné.
- Kôš je vybavený vyberateľnou plastovou nádobou s nerezovým držiakom a univerzálnym zámkom.
- Vnútrošnú nádobu je možné ľahko vysypávať, čistiť aj dezinfikovať.
- Kôš sa inštaluje na ocelový zinkovaný stĺpik vhodný na zabetónovanie (Typ: 6999), ktorý je nutné objednať zvlášť.
- Ku košu je možné objednať balenie sáčkov (Typ: 7139).

3,7 kg 25 l

380 x 315 x 570 mm

Typ: 3822-Z (so zásobníkom na sáčky) **207,00**

Typ: 7139 Sáčky na psie exkrementy ku košom 3822-Z **55,00**

a 3823-Z (20 roliek po 50 sáčkov).
Sáčky sú z biologicky rozložiteľného materiálu.

Kôš na psie exkrementy „RETRIEVER“ 35 l **456,00**

Typ: 3823 (bez zásobníka na sáčky)

- Nádobu koša je vyrobená z odolného plastu, vhadzovací otvor z lakovanej ocele.
- Nádobu je vybavená rámčekom na vrecia. Veko je vybavené trojhranným zámkom.
- Kôš sa inštaluje na ocelový zinkovaný stĺpik vhodný na zabetónovanie (Typ: 6999), ktorý je nutné objednať zvlášť.
- Ku košu je možné objednať balenie sáčkov (Typ: 7139).

7,1 kg 35 l

450 x 297 x 675 mm

Typ: 3823-Z (so zásobníkom na sáčky) **495,00**

Vysávač drobného odpadu a exkrementov ►

Typ: 3825

- Je možné spoľahlivo využiť všade tam, kde je nutné zabezpečiť poriadok a čistotu. Hlavne v parkoch, detských ihriskách, verejných priestranstvách miest. Výborne sa osvedčil na zber nedopalkov, drobných odpadov a psích exkrementov.
- Doporučená doba používania od 1 do 4 hodín denne. V prípade potreby intenzívnejšieho využitia vysávača žiadajte individuálnu ponuku.

Technické dáta:

Motor dvojtaktný Stihl
Zdvihový objem 27,2 cm³
Výkon 0,7 kW / 0,95 k.
Zmes paliva 1:50
Palivo Natural 95
Max. prietok vzduchu 710 m³/hod.
Objem zbernej nádoby 120 l
Priemer sacej hadice 60 mm
Hmotnosť 26 kg

1 910,00





Nástenné popolníky ▼

Typ: 3668, 3657

- Vhodné do vnútorných aj vonkajších priestorov.
- Vybavené vnútornou vyberateľnou nádobou z pozinkovanej ocele.
- Zadná stena prispôbena na montáž na stenu. Vybavené zámkom proti neoprávnenému vniknutiu.
- Dodávané v prevedení lakovanom alebo z nerez ocele.

↓ 150 x 70 x 350 mm

☑ 1,5 l

43,00

51,00



Typ: 3668



Typ: 3657

Stolové popolníky ▼

- Široká možnosť využitia od hotelov, reštaurácií, rokovacích miestností až po fajčiarske kútiky alebo domácnosti.
- Vďaka kvalitnému designu môžu slúžiť aj ako dekoračný prvok.
- Vhodné pre vnútorné aj vonkajšie použitie.



Typ: 6524 – lakovaný Cena: 11,60
Typ: 6529 – nerez Cena: 22,00

↓ Ø 15 x 7,5 cm



Typ: 3135
- mat. hliník

18,10

↓ Ø 12 cm



▼ Nástenné popolníky

Typ: 6095 Cena: 17,40
- lakovaný (červeno/čierny)

Typ: 6533 Cena: 16,90
- lakovaný (bielo/čierny)

Typ: 6523 Cena: 29,00
- nerez

↓ Ø 15 x 14,5 cm

Typ: 6530 Cena: 15,20
- lakovaný (červeno/čierny)

Typ: 6531 Cena: 15,50
- lakovaný (bielo/čierny)

Typ: 6532 Cena: 21,00
- nerez

↓ Ø 9 x 10 cm



Popolník ►

Typ: 4674 - sivý, **Typ: 4675** - čierny
Typ: 3561 - čierny

- Popolník vhodný pre vnútorné aj vonkajšie priestory.
- Konštrukcia popolníka znižuje prístup kyslíka a tým zabraňuje nebezpečenstvu vzniku požiaru.
- Široká základňa zabezpečuje vysokú stabilitu, možnosť kotvenia k podlažke.
- Zakrytý vhadzovací otvor chráni pred vhadzovaním odpadkov. Bezpečné uzatváranie nádoby pomocou otočného uzáveru.
- Kapacita 15 l. Vyrobený z polyetylénu s prísadou na ochranu proti požiaru, vybavený vložkou z pozinkovaného plechu.

◀ Popolník Tuscan

Typ: 4340

- Elegantly prevedenie vhodné predovšetkým do vonkajších priestorov.
- Robustná konštrukcia z polypropylénu, vnútorná vložka z pozinkovanej ocele.
- Možnosť kotvenia k podlahe.
- Výhodou je veľká kapacita popolníka a maximálne zaistenie nedopalkov proti vznieteniu.



Typ: 3561



Typ: 4675



Typ: 4674

Stojanový popolník ►

Typ: 4452

- Kovový popolník povrchovo upravený práškovou farbou.
- Vrchná časť a dierovaná mriežka sú vyrobené z nerezovej ocele.
- Zadná časť popolníka je vybavená uzamykatelným priestorom pre nádobku na nedopalky.
- Vhodný ako do vnútorných tak aj vonkajších priestorov.
- Popolník je možné pomocou skrutiek ukotviť k podlažke.

Typ: 6519



Typ: 6098 ►

- Robustná konštrukcia a veľká základňa popolníka zaisťuje vysokú stabilitu.
- Kvalitná povrchová úprava práškovou farbou.

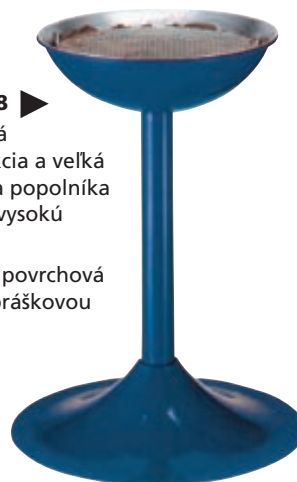

Typ: 6094



TYP	NÁZOV	HL. ROZMERY (mm)	CENA (EUR)
6094	Popolník	Ø 150 x 600	39,00
6098	Popolník	Ø 410 x 720	142,00
6519	Popolník	Ø 250 x 610	43,00
4340	Popolník Tuscan	325 x 325 x 970	128,00
4452	Stojanový popolník	Ø 300/190 x 1040	134,00
4674	Popolník sivý	Ø 420 x 980	72,00
4675	Popolník čierny	Ø 420 x 980	72,00
3561	Popolník čierny	Ø 305 x 965	141,00

POPOLNÍKY

Využitie vo vonkajších aj vnútorných priestoroch



Typ: 3696

- Reprezentatívny kovový popolník. Vhadzovacie otvory po odvede hlavy popolníka.
- Ťažká základňa s gumovou podložkou zabezpečuje max. stabilitu.
- Po otvorení hlavy popolníka je možné vysunúť veľkoobjemovú zbernú nádobu.
- Popolník je možné ukotviť k podložke alebo uzamknúť visiacim zámkom.

↓ Ø 400 x 1010 mm

226,00

Typ: 3698

- Kovová hlava popolníka s vhadzovacími otvormi.
- Nerezovú zbernú nádobu je možné uzamknúť na visiaci zámok.
- Robustný, veľmi stabilný stojan popolníka s gumovou podložkou, možnosť kotvenia.

↓ Ø 400 x 1000 mm

237,00



Typ: 3699

- Prevedenie vhodné s Typom 3698. Namiesto stojana vybavený klbovým držiakom na stenu s možnosťou nastavenia do ľubovoľného uhla.

↓ Ø 180 x 490 mm

151,00



117,00

Typ: 3700

- Elegantný kovový popolník so stabilnou základňou. Možnosť kotvenia k podložke.
- Ľahké vyprázdňovanie nádoby pomocou pružinových patentov.

↓ Výška 1041 mm



Typ: 3697

- Kovový popolník so stabilnou základňou. Vhadzovacie otvory v hornej časti popolníka.
- Vo vnútri popolníka veľká pozinkovaná zberná nádoba.
- Možnosť kotvenia k podložke a uzamknutia vnútornej nádoby.

↓ Ø 330 x 1000 mm

204,00

64,00



Typ: 3701

- Nástenný nerezový popolník. Vybavený zámkom a dvomi kľúčmi. Vo vnútri pozinkovaná nádoba. V zadnej stene otvory pre montáž na stenu. Spojovací materiál súčasťou dodávky.

↓ 254 x 76 x 317 mm

Do vypredania zásob.



Typ: 3735

47,00

- Kovový popolník na nohe. Noha a miska povrchovo upravená práškovou farbou. Rošt z nerezového materiálu.

↓ Ø 245 x 690 mm

POPOLNÍKY, VONKAJŠIE ODPADKOVÉ KOŠE



◀ Nástenný kôš s popolníkom

Typ: 7347

- Odpadkový kôš kombinovaný s popolníkom.
- Určený na montáž na stenu (spojovací materiál nie je súčasťou dodávky).
- Ohorky sú zhromažďované vo vloženom zásobníku.
- Odpad je vhadzovaný cez vhadzovací otvor do polyetylénového vreca zaveseného vo vnútri koša.
- Zásobník popolníka a vreca sú prístupné po sklopení čelnej strany koša.
- Proti neoprávnenej manipulácii je čelná strana vybavená zámkom na trojhranný kľúč.
- Kompletne vyrobený z nerezového materiálu.

📦 5,6 kg

📏 328 x 164 x 541 mm

🗑️ 15 l (vreca Typ: 5028)

111,00



Typ: 4344
Prevedenie na stenu.

◀ Stojanový popolník s košom

Typ: 4343

- Interiérový popolník kombinovaný s odpadkovým košom.
- Popolník s košom je zavesený pomocou dvoch háčkov.
- Vhadzovací otvor koša je olemovaný bezpečnostnou gumou.
- Popolník je vyrobený z nerezového materiálu, odpadkový kôš a stojan z ocele, povrchová úprava práškovou farbou.

Hlavné rozmery:

Typ: 4343
📏 Ø 150 x 850 mm **87,00**

Typ: 4344
📏 Ø 150 x 430 mm **64,00**



Typ: 4450



Typ: 4449



▲ Závesný popolník „cigareta“

- Jednoduchý kovový popolník s voľne odnímateľným vekom.
- Súčasťou popolníka je držiak na stenu.
- Kvalitná povrchová úprava práškovou farbou.

Hlavné rozmery:

Typ: 4449
📏 Ø 92 x 400 mm **43,00**

Typ: 4450
📏 Ø 152 x 400 mm **49,00**



TYP	STAVEBNÝ DIEL	CENA (EUR)
3722	Prístrešok s dĺžkou 2500 mm	3 290,00
3733	Prístrešok s dĺžkou 5000 mm	5 440,00

◀ Fajčiarsky prístrešok BERLIN

- Prístrešok, ktorý spája funkčnosť a elegantný vzhľad. Tvorí rozsiahly priestor, ktorý chráni fajčiarov pred nepriaznivým počasím.

Konštrukcia:

- Stĺpiky zo zinkovanej ocele 80 x 80 mm, pätky prispôbosené na montáž na základovú dosku (spojovací materiál súčasťou dodávky).

- Hĺbka: 1560 mm.

- Výška: 2680 mm.

- Šírka vstupu: 1000 mm.

- Celková šírka: 2500 alebo 5000 mm.

Strecha:

- Rám strechy zložený z hliníkových profilov.

Strecha je vytvorená z priesvitného polykarbonátu s úpravou zabraňujúcou prenikaniu UV lúčov, hrúbka 6 mm.

Bočné steny:

- Steny z bezpečnostného skla s hrúbkou 8 mm.

Sklá sú vybavené bezpečnostnými nálepkami.

Upevnenie skiel pomocou svoriek z liateho hliníka pre jednoduchú výmenu v prípade poškodenia. Bočné steny zo 4 strán, z čelnej strany vstup so šírkou 1000 mm.

Povrchová úprava a montáž:

- Konečná povrchová úprava prístrešku – vrchná farba v čierno-sivom odtieni. Prístrešky sú dodávané v rozloženom stave. Jednoduchá montáž podľa priloženého návodu.



◀ Ekonomický fajčiarsky prístrešok

Typ: 3723

- Fajčiarsky prístrešok, ktorý je jednoduchý, pevný a ekonomický. Umožňuje fajčiarom krytý priestor, ktorý ich chráni pred vetrom a dažďom.

Konštrukcia:

- Hliníkové profily s Ø 50 mm. Stojany sú ukončené pätkami vhodnými na montáž k základovej doske (spojovací materiál je súčasťou dodávky). Zostavenie konštrukcie pomocou prechodových trubiek z hliníkovej liatiny, ktoré sa aretujú pomocou nerez skrutiek (súčasťou dodávky).

- Hĺbka: 1861 mm.

- Dĺžka: 2526 mm.

- Výška: 2175/2278 mm.

Strecha a bočné steny:

- Strechu a steny tvorí priesvitný polykarbonát s hrúbkou 10 mm, s úpravou proti prenikaniu UV žiarenia.

- Prístrešky sú dodávané v rozloženom stave.

2 010,00

POLYETYLÉNOVÉ VRECIÁ, BIO SÁČKY

- Dodávané v širokej ponuke od 15 do 240 litrov z ekologicky neutrálneho polyetylénu v obvyklých hrúbkach (gramážach).
- Bežne dodávané sú vo farbe modrej, možno dodať aj v čiernej, žltej, zelenej, červenej alebo priesvitnej.
- Vrecia sú ľahko spáliteľné, neuvolňujú škodlivé plyny.
- Možné odoberať kartónové aj kusové množstvo.

Na zákazku je možné dodať polyetylénové vrecia s nasledujúcimi maximálnymi rozmermi:

hrúbka 200 µ
šírka 1200 mm
dĺžka 2500 mm

Vrecia je možné zabezpečiť potlačou.

Krátke dodacie lehoty



Možnosť potlače vriec.

TYP	ROZMER š x h (mm)	OBJEM (l)	HRÚBKA MAT. (mikróny)	BALENIE (počet ks v balení)	CENA/bal. (EUR)
7309	390 x 500	15	Mikrotén 10	50	0,80
5026	450 x 520	16	Mikrotén 10	50	0,90
5028	500 x 600	24-30	Mikrotén 10	50	0,90
5029	630 x 740	60	Mikrotén 10	50	1,90
7310	650 x 780	60	LDPE 35 – čierny	25	2,90
5030	550 x 1000	70	Polyetylén 50	25	4,00
1077	700 x 1100	120	Polyetylén 50	25	5,00
1078	700 x 1100	120	Polyetylén 80	15	4,50
1076	1000 x 1200	240	Polyetylén 80	15	6,90
1079	700 x 1100	120	Polyetylén 200	25	18,20
8959	550 x 1000	70	LDPE 200 – čierny	50/50	25,00

Vrecia so šnúrou



- Ľahké uzatváranie vrecia pomocou integrovanej šnúry.
- Dodávané z materiálu LDPE alebo polypropylénu.

Bio sáčky



- Biologicky odbúrateľné sáčky na báze škrobu.
- Kompostovateľné vrecia na odpad – hrubé.
- Rozkladajú sa pomocou mikroorganizmov, UV žiarenia, vlhkosti atď. cca po 3 mesiacoch.
- Certifikované ako kompostovateľné podľa EN 13432.
- Vhodné do priemyselnej kompostárne aj domáceho kompostéra.

TYP	ROZMER š x h (mm)	OBJEM (l)	HRÚBKA MAT. (mikróny)	BALENIE (počet ks v balení)	CENA/bal. (EUR)
3508	600 x 800	60	LDPE 35 – modrý	10	1,60
3509	700 x 1000	110	LDPE 35 – modrý	25	4,90

TYP	ROZMER š x h (mm)	OBJEM (l)	HRÚBKA MAT. (mikróny)	BALENIE (počet ks v rolke)	CENA/rolka (EUR)
3513	400 x 400	10	17	25	2,50
3515	540 x 600	25	18	20	3,80
3516	700 x 700	40	21	20	6,30

STOJANY NA VRECIA BEZ VIEK A S KOVOVÝMI VEKAMI

Vhodné vrecia do stojanov:
Typ 1077 – 70 x 110 cm



- Najrozšírenejšie typy stojanov na vrecia.
- Konštrukcia žiarovo zinkovaná alebo z pozinkovaného plechu.
- Veľkou výhodou týchto stojanov je ľahké stohovanie a tým aj úsporné uskladnenie.
- K stojanom je možné objednať aj igelitové vrecia, najčastejšie Typ: 1077 (120 l, 50 µ) a Typ: 1078 (120 l, 80 µ).



Typ: 1020

- Žiarovo zinkovaná konštrukcia s vekom.



Typ: 1020-A

- Žiarovo zinkovaná konštrukcia bez veka.



Úsporné stohovanie

5x



Pružina na uchytenie vrecia. Ľahké stohovanie stojanov.

TYP	NÁZOV	OBJEM (l)	POVRCHOVÁ ÚPRAVA	HLAVNÉ ROZMERY šírka x výška (mm)	CENA (EUR)
1020	Stojan s vekom	120	žiar. zinkovaný	665 x 970	35,00
1020-A	Stojan bez veka	120	žiar. zinkovaný	665 x 900	30,00

STOJANY NA VRECI A S KOVOVÝMI VEKAMI

Jednoduché riešenie problému s odpadmi



- Široká ponuka systému zberu odpadu do igelitových vriec. Jednoduché a rýchle uchytenie vriec umožňuje ľahkú manipuláciu s odpadom.
- Ku stojanom je možné objednať aj igelitové vrecia.
 - Typ: 1077 (120 l, 50 µ) a Typ: 1076 (240 l, 80 µ)



Typ: 0039 - Konštrukcia umožňuje umiestnenie samolepiek, alebo nástrek nápisu.

TYP	NÁZOV	OBJEM (l)	POVRCHOVÁ ÚPRAVA	HLAVNÉ ROZMERY šírka x výška (mm)	CENA (EUR)
0041	Pojazdný st.	120	lakovaný	675 x 965	57,00
5219	Nástenný st.	120	lakovaný	480 x 210	39,00
0039	Zdvoj. st.	2 x 120	žiar. zinkovaný	1135 x 950	74,00

Stojany 120, 240 l ►

- Odolné, žiarovo zinkované veko, konštrukcia ošetrená práškovou farbou. Jednoduché uchytenie vrecia.
- Dodávané vo variantoch - pre igelitové vrecia 120 l (Typ: 1077) - pre igelitové vrecia 240 l (Typ: 1076).

TYP	PREVEDENIE	Ø VEKA x š x v (mm)	VHODNÉ VRECE	CENA (EUR)
3624	Stabil 120	350 x 450 x 980	Typ: 1077 (120 l)	52,00
3625	Stabil 240	438 x 550 x 1040	Typ: 1076 (240 l)	59,00
3626	Mobil 120	350 x 500 x 980	Typ: 1077 (120 l)	65,00
3627	Mobil 240	438 x 580 x 1040	Typ: 1076 (240 l)	74,00



Typ: 5219

- Je možné ľahko pripevniť na stenu, stĺp osvetlenia a pod., do objednávky je nutné uviesť spôsob pripevnenia.



Typ: 0041

Rozoberateľná konštrukcia



Typ: 3627

Typ: 3624

STOJANY NA VRECIA S KOVOVÝMI VEKAMI



- Ďalšie varianty stojanov na polyetylénové vrecia obvykle používané na parkoviskách, čerpacích staniciach a pod.
- Možnosť kompletných dodávok vrátane farebných vriec.
- Dodávané v dvoch povrchových úpravách, nutné uviesť s objednávkou
 - komaxit (prášková farba)
 - žiarovo zinkované.

Vhodné vrecia do stojanov:
Typ 1077 - 70 x 110 cm

Stojany

Stojany sa dodávajú vo veľkostiach 110 a 60 l, majú solidnú oceľovú konštrukciu.

Držiaky ▼

- Varianta s držiakom umožňujúcim pripevnenie konzoly na stenu, stĺpik a pod.
- Dodávajú sa veľkosti 60 l.



Stojany

TYP	NÁZOV	OBJEM (l)	POVRCH. ÚPRAVA	VÝŠKA (mm)	Ø VEKA (mm)	CENA (EUR)
1065	Stojan 60	60	žiar. zinkovaný	950	350	46,00
1064	Stojan 110	110	žiar. zinkovaný	1030	438	49,00
1049	Stojan 60	60	komaxit	950	350	50,00
1050	Stojan 110	110	komaxit	1030	438	51,00

Držiaky

TYP	NÁZOV	OBJEM (l)	POVRCH. ÚPRAVA	VÝŠKA (mm)	Ø VEKA (mm)	CENA (EUR)
1060	Držiak 60	60	žiar. zinkovaný	265	350	32,00
1051	Držiak 60	60	komaxit	265	350	35,00



◀ Kryté stojany

- Kryté stojany s dvierkami umožňujúcimi uzatvorenie stojana, v prípade vzniku požiaru v koši chráni kryt okolie pred rýchlym rozšírením ohňa.
- Uzatvorením dvierok sa docielí samozhášajúci efekt.
- Dodávajú sa vo veľkostiach 60 l.



Kryté stojany

TYP	NÁZOV	OBJEM	POVRCH. ÚPRAVA (l)	VÝŠKA (mm)	Ø VEKA (mm)	CENA (EUR)
1055	Krytý stojan 60	60	žiar. zinkovaný	900	350	80,00
1054	Krytý stojan 60	60	komaxit	900	350	88,00

STOJANY NA VRECIA S PLASTOVÝMI VEKAMI



10 rokov záruka



Plastový stojan na vrecia

Typ: 7775

- Celý kompletne z plastu.
- Lahko rozoberateľný.
- Vhodný do vnútorných priestorov.
- K stojanom je možné doobjednať aj igelitové vrece Typ: 5030 a 1077.

- 1,5 kg
- 350 x 400 x 750 mm
- 70-120 l

17,40



Stojan sa dodáva v rozloženom stave.

Nástenný držiak

- Jednoduchá trubková konštrukcia, plastové veko.
- Vybavený pridržiavacím rámčekom na vrecia.
- Vhodný na vrecia 120 l (Typ: 1077, 1078).
- Povrchovo upravený práškovou farbou.
- Vhodný do interiéru aj exteriéru.

- 2 kg
- 450 x 600 x 250 mm



Typ: 3414-1
modrý

Typ: 3414-2
zelený

Typ: 3414-4
žltý

Typ: 3414-6
červený

50,00

Stojan Gigant

Typ: 6121

228,00



- Stojan na veľkoobjemové vrecia.
- Určený predovšetkým do prevádzky s veľkým množstvom ľahkého odpadu, alebo na hromadné športové alebo kultúrne akcie.
- K stojanom ponúkame zodpovedajúce polyetylénové vrecia 2,5 m³ Typ: 6520.
- Povrchová úprava: komaxit.

Nástenný držiak BIG BAGU

Typ: 7925

- Slúži na uchytenie BIG BAGU na ľahký materiál ako sú fólie, PET fľaše a pod.
- Ocelová konštrukcia s práškovou povrchovou úpravou.
- Dodávaný pár, bez spojovacieho materiálu.
- Každá konzola má 2 háčiky.

- 8 kg
- dĺžka 1220 mm

68,00 / 2 ks



Vrece Gigant

Typ: 6520

- Polyetylén, hrúbka 180 μ.
- 2000 x 1340 + 2 x 350 mm
- 2500 l

4,60

180 μ

- 43 kg
- 1200 x 1340 x 2300 mm
- 1 x 2500 l



STOJANY NA VRECIA S PLASTOVÝMI VEKAMI



Kvatro
Typ: 5242

- Štandardná rada stojanov.
- Vhodné na zber triedeného odpadu.
- Kovová konštrukcia s povrchovou úpravou komaxitom, (na želanie galvanickým zinkom), pri väčšom odbere možnosť voľby farebného odtieňa podľa stupnice RAL.
- Balenie prevažne v rozloženom stave v kartónovej krabici.
- Vhodné pre interiérové použitie.



Nástenný mono
Typ: 5235



Mobil mono
Typ: 5236

Stabil mono
Typ: 5237

Stabil duo
Typ: 5238



Jednoduché uchytenie vrecia.

TYP	NÁZOV	OBJEM (l)	HL. ROZMERY š x v (mm)	CENA (EUR)
5235	Nástenný mono	120	390 x 105	42,00
5236	Mobil mono	120	390 x 950	74,00
5237	Stabil mono	120	390 x 950	58,00
5238	Stabil duo	2 x 120	845 x 945	88,00
5242	Kvatro	4 x 120	1000 x 1020	165,00

STOJANY NA VRECIA S PLASTOVÝMI VEKAMI



- Typ: 7344-1
- Typ: 7344-2
- Typ: 7344-4

Stojany na vrecia s plastovými vekami

- Štandardná rada stojanov.
- Vhodné na zber triedeného odpadu.
- Konštrukcia stojanov z pozinkovaných trubiek.
- Veko a rámček na vrece z plastu.
- Dodávané v rozloženom stave (ľahká a rýchla montáž).
- Vhodné na interiérové použitie.



- Typ: 7345-1/2
- Typ: 7345-1/4
- Typ: 7345-2/4



- Typ: 7346



TYP	POPIS	ROZMERY (mm)	HMOTNOSŤ (kg)	ODPORÚČANÉ VRECE (Typ)	CENA (EUR)
7344	Jedno-stojan	370 x 400 x 800	1,5	1077, 1078	12,00
7345	Dvoj-stojan	680 x 400 x 800	2	1077, 1078	14,00
7346	Troj-stojan	1000 x 400 x 800	2,7	1077, 1078	16,00

Stojany na vrecia s plastovými vekami

- Vhodné na zber triedeného odpadu.
- Konštrukcia stojanov z kovových lakovaných trubiek.
- Veko a rámček na vrecia z plastu.

- Dodávané v rozloženom stave (jednoduchá a rýchla montáž).
- Vhodné na interiérové použitie.



Typ: 5239



Typ: 5241



Jednoduché uchytenie vrecia.

TYP	NÁZOV	OBJEM (l)	HL. ROZMERY š x v (mm)	CENA (EUR)
5239	Trio	3 x 70	820 x 760	46,00
5241	Sep. kvatro	4 x 70	1180 x 760	55,00

MOBILNÉ STOJANY NA VRECIA



85,00

- 6,5 kg
- 560 x 580 x 1020 mm
- 1 x 120 l

Nášlapný stojan Mobil ▶

Typ: 5081

- Stojan na vrecia 120 l. Chrómovaná konštrukcia s plastovým vekom.
- Nášlapný systém otvárania veka zvyšuje komfort pri jeho používaní.
- Kolieska s \varnothing 80 mm. Rošt v spodnej časti konštrukcie zabraňuje pretrhnutiu vreca.

- 7,5 kg
- 560 x 580 x 1020 mm
- 1 x 120 l

123,00



Stojan Mobil ▲

Typ: 4142

- Stojan na vrecia 120 l. Chrómovaná konštrukcia.
- Ľahké uchytenie vreca pomocou gumy. Rošt v spodnej časti konštrukcie zabraňuje pretrhnutiu vreca.
- Kolieska s \varnothing 80 mm.



◀ Stojan na vrecia 120 l

Typ: 7615

- Chrómovaná konštrukcia.
- Jednoduché uchytenie vreca pomocou gumy.
- Rošt v spodnej časti konštrukcie zabraňuje pretrhnutiu vreca.
- Kolieska pevné s priemerom 185 mm.

- 5,5 kg
- 580 x 580 x 1020 mm

88,00



◀ Stojan na vrecia 120 l

Typ: 7616

- Chrómovaná konštrukcia s plastovým vekom.
- Jednoduché uchytenie vreca pomocou gumy.
- Nožné otváranie.
- Rošt v spodnej časti konštrukcie zabraňuje pretrhnutiu vreca.
- Kolieska pevné s priemerom 185 mm.

- 6,5 kg
- 580 x 580 x 1020 mm

98,00



◀ Stojan na vrecia 120 l

Typ: 7618

- Chrómovaná konštrukcia.
- Jednoduché uchytenie vreca pomocou špeciálnych klipov.
- Rošt v spodnej časti konštrukcie zabraňuje pretrhnutiu vreca.
- Gumové držiaky.
- Kolieska pevné s priemerom 80 mm.

- 6,4 kg
- 600 x 620 x 1030 mm

107,00



◀ Stojany na vrecia 2 x 120 l

Typ: 7617

- Chrómovaná konštrukcia s plastovým vekom.
- Jednoduché uchytenie vreca pomocou špeciálnych klipov.
- Keď sa nepoužíva, je možné ho zložiť (úspora miesta).
- Rošt v spodnej časti konštrukcie zabraňuje pretrhnutiu vreca.
- Gumové držiaky.
- Kolieska pevné s priemerom 100 mm.

- 8 kg
- 600 x 670 x 1100 mm

147,00

MOBILNÉ STOJANY NA VRECIÁ

Pojazdné stojany

- Vhodné ako na zber triedeného odpadu, tak aj pre ďalšie široké použitie v nemocniciach, hoteloch, ubytovniach, laboratóriách a pod.
- Gumové nárazníky chránia predmety v miestnosti pred poškodením.
- Vybavené plastovými vekami s držiakom vriec.
- Otočné kolieska Ø 80 mm.
- Vynikajú veľmi kvalitným spracovaním povrchovej úpravy.
- Povrchová úprava: komaxit.



112,00

Typ: 4665 jedno-stojan

- 📦 6,8 kg
- 📏 400 x 480 x 960 mm
- 🗑️ 1x 70 l



213,00

Typ: 4666 dvoj-stojan

- 📦 10,9 kg
- 📏 750 x 480 x 960 mm
- 🗑️ 2x 70 l



4665-2



4665-4



4665-6

Vhodné vrecia do stojanov:
Typ 5030 – 55 x 100 cm



314,00

Typ: 4667 troj-stojan

- 📦 15,3 kg
- 📏 1110 x 480 x 960 mm
- 🗑️ 3x 70 l

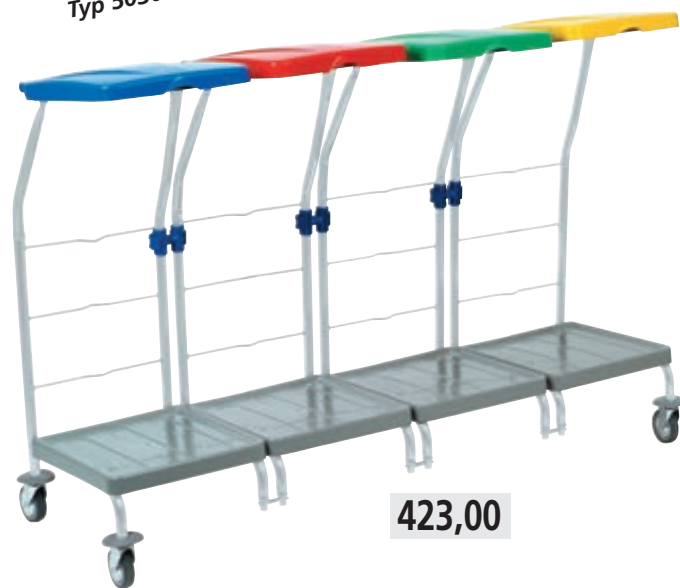

423,00

Typ: 4668 štvor-stojan

- 📦 20,5 kg
- 📏 1460 x 480 x 960 mm
- 🗑️ 4x 70 l

MOBILNÉ STOJANY NA VRECIA

Stojan na vrecia 120 l

Typ: 7621

- Farebné prevedenie – modrá, zelená, žltá, červená a biela.
- Nožné otváranie veka.
- Vyrobený kompletne z plastu (jednoduché čistenie, kompletne recyklovateľný).
- 2 pevné kolieska s priemerom 125 mm + predné nohy.
- Vybavený držiakmi na náradie.

6,1 kg

500 x 640 x 990 mm



88,00



6,3 kg

500 x 640 x 990 mm

88,00



Typ: 7621-1

Typ: 7621-2



Typ: 7621-4

Typ: 7621-6



Typ: 7622-1

Typ: 7622-2



Typ: 7622-4

Typ: 7622-6

Stojan na vrecia 120 l

Typ: 7622

- 2 pevné kolieska s priemerom 125 mm a 2 otočné kolieska s priemerom 80 mm.

56,00



Typ: 7619-1



Typ: 7619-4



Typ: 7619-6

59,00



Typ: 7620-1



Typ: 7620-4



Typ: 7620-6

28,00



Typ: 3857-1



Typ: 3857-2



Typ: 3857-4



Typ: 3857-6

Stojan na vrecia 70 l

Typ: 7619

- Farebné prevedenie – modrá, žltá, červená.
- Kovová konštrukcia ošetrená práškovou farbou.
- Plastové veko.

2,5 kg

360 x 500 x 720 mm

Stojan na vrecia 70 l

Typ: 7620

- Farebné prevedenie – modrá, žltá, červená.
- Kovová konštrukcia ošetrená práškovou farbou.
- Plastové veko.
- Vybavený kolieskami s priemerom 35 mm.
- Rošt v spodnej časti konštrukcie zabraňuje pretrhnutiu vrecia.

3,2 kg

360 x 500 x 760 mm

Plastový stojan na vrecia 120 l

Typ: 3857

- Vhodné do vnútorných aj vonkajších priestorov.
- Lhká a stabilná konštrukcia koša je vyrobená z recyklovaných plastov.
- Pridržiavací rámček na uchytenie odpadkových vriec 120 litrov.
- Maximálne využitie objemu vrecia a ľahké vyprázdňovanie.

2,7 kg

Ø 370/500 x 870 mm

KRYTÉ STOJANY NA VRECIAS KOVOVÝMI VEKAMI – LAKOVANÉ



63,00



Typ: 7343-7



Zadný otvorený priestor umožňuje ľahké vyberanie vreca.

Stojany otvorené ▶

- Otvorený stojan na vrecia.
- Robustná konštrukcia a povrchová úprava práškovou farbou umožňujú využitie vo vnútorných aj vonkajších priestoroch.
- Jednoduché uchytenie vreca pomocou sťahovacieho kruhu.
- Dno stojana prispôbené na kotvenie
- Farbená škála umožňuje jednoduché triedenie.

- 📦 11 kg
- 📏 Ø 485 x 1008 mm
- 🗑️ 120 l (vrece Typ: 1077, 1078)



Typ: 0040-2

99,00



◀ Stojan s dvierkami

- Uzavretý stojan na vrecia.
- Robustná konštrukcia a povrchová úprava práškovou farbou umožňuje použitie vo vnútorných aj vonkajších priestoroch.
- Jednoduché uchytenie vreca pomocou sťahovacieho kruhu.
- Dno stojana prispôbené na kotvenie.
- Čelné dvierka umožňujú jednoduché vyberanie vreca.
- Uzavretá konštrukcia zabraňuje rozšíreniu prípadného požiaru, preto je táto varianta veľmi často využívaná vo výrobných priestoroch.
- Farebná škála umožňuje jednoduché triedenie.

- 📦 14 kg
- 📏 Ø 485 x 1008 mm
- 🗑️ 120 l (vrece Typ: 1077, 1078)

OCEĽOVOPLECHOVÉ KONTAJNERY - ÁVIA

Prevedenie s pevnými bočnicami

Tento typ kontajnera je v praxi najpoužívanejší. Určený predovšetkým na odvoz sutiny alebo sypkých hmôt. Využíva sa tiež na odvoz domových odpadov. Po obvode je kontajner vybavený držiakmi na uchytenie plachty, alebo siete. Kontajner dodávame v prevedení so sklopným čelom, dvojkrídlovými dverami. Pre lanové a hákové naťahovanie.



Typ: 6137

TYP	OBJEM (m ³)	VNÚTORNÝ ROZMER KONTAJNERA (mm)	CENA (EUR)
6135	3	3335 x 1820 x 500	na vyžiadanie
6136	4	3335 x 1820 x 625	na vyžiadanie
6137	6	3335 x 1820 x 1000	na vyžiadanie
6138	9	3335 x 1820 x 1500	na vyžiadanie
6139	12	3335 x 1820 x 2000	na vyžiadanie

Prevedenie so sklopnými bočnicami

Bočnice kontajnera sú sklopné na oboch stranách. Sú vyberateľné zo závesov. Sklopné bočnice umožňujú jednoduchšie nakladanie a vykladanie obsahu kontajnera. Kontajner dodávame v prevedení so sklopným čelom, alebo dvojkrídlovými dverami. Pre lanové a hákové naťahovanie.



Typ: 6144

TYP	OBJEM (m ³)	VNÚTORNÝ ROZMER KONTAJNERA (mm)	CENA (EUR)
6141	5	3335 x 1820 x 850	na vyžiadanie
6142	6	3335 x 1820 x 1000	na vyžiadanie
6143	9	3335 x 1820 x 1500	na vyžiadanie
6144	12	3335 x 1820 x 2000	na vyžiadanie

Prevedenie so sedlovou strechou

- plné bočnice Typ: 6130

- Pevná sedlová strecha s miernym sklonom. Konštrukcia strechy tvorí oceľové profily. Na želanie je možné štít strechy vybaviť odvetraním.
- Kontajner vhodný na zber a transport odpadov, ktoré je potrebné zabezpečiť pred poveternostnými vplyvmi.
- Hlavné rozmery: 3335 x 1820 x 2000/2100 mm.

na vyžiadanie



Prevedenie so sedlovou strechou

- sieťované bočnice Typ: 6129

- Pevná sedlová strecha s miernym sklonom. Bočnice a dvojkrídlové dvere vyrobené zo sieťoviny 50 x 50 x 4 mm.
- Sieťovina zabezpečuje odľahčenie kontajnera a ľahšiu kontrolu nad obsahom kontajnera.
- Hlavné rozmery: 3335 x 1820 x 2000/2100 mm.

na vyžiadanie



OCEĽOVOPLECHOVÉ KONTAJNERY - ÁVIA KONTAJNERY NA TEXTIL

Oceľovoplechové kontajnery – Avia – prevedenie s vrchnými vekami



Štandardne použité materiály:
dno 3 mm, steny 2 mm



Centrálné uzamykanie.



Klapka - pánty hore.

- Kontajner je určený predovšetkým na zber pevného domového odpadu v obciach, na sídliskách a v miestach s nepravidelným zvozovým cyklom. Veľkosť veka zabraňuje vhadzovaniu príliš veľkých predmetov. Na želanie je možné zabezpečiť uzamykanie veka. Kontajner sa dodáva v prevedení so zadným sklopným čelom.

- Kontajnery sú dodávané pre hákový alebo lanový ťažiaci systém.

TYP	SPÔSOB NÁTAHOVANIA	VNÚTORNÝ ROZMER KONTAJNERA (mm)	OBJEM (m ³)	CENA (EUR)
6146	lano alebo hák	3335 x 1820 x 1200	6,2	na vyžiadanie
6147	lano + hák	3335 x 1820 x 1200	6,2	na vyžiadanie

V prípade požiadavky zákazníka je možné dodať kontajner v iných rozmeroch a prevedeniach.

Kontajnery na textil

Používajú sa na zber starého textilu, obuvi, plyšových hračiek atď. Uplatnenie nájdú predovšetkým v miestach s vysokou koncentráciou ľudí ako sú obchodné centrá, školy zberné dvory atď.



Typ: 3956

968,00

- 150 kg
- 1145 x 1210 x 2200 mm
- 2,5 m³
- 250 kg

- Zinkovaná konštrukcia vyplnená pozinkovanými plechmi. Následná povrchová úprava farbou.
- Špeciálna bezpečnostná šachta pre vhadzovanie použitého textilu.
- Výška držiaka vhadzovacieho otvoru 1250 mm.



Typ: 3957

3 380,00

- 560 kg
- 3010 x 1925 x 2010 mm
- 9 m³
- 3000 kg

- 2 + 1 bubnový vhadzovací otvor.
- Dvojkridlové dvere s možnosťou uzamknutia na visiaci zámok.
- Pevná strecha.
- Manipulácia pomocou VZV.

OCEĽOVOPLECHOVÉ KONTAJNERY TYPU ABROLL (podľa normy DIN 30 722)

M.S.T.S. SYSTÉM



Štandardne použité materiály:
dno 5 mm, steny 3 mm



Dvojkrídlové dvere.

Druhé istenie dvojkrídlových dverí.

Klapka, pánty hore + skrutky.

- Kontajnery sú vyrobené z uzavretých profilov 100 x 60 mm, opláštenie je prevedené z plechu v hrúbke 3 mm, dno kontajnera z plechu v hrúbke 5 mm. Kontajnery môžu byť vybavené zadným sklopným čelom, alebo dvojkrídlovými dverami s uzatváracím mechanizmom. Použitie vhodné predovšetkým na odvoz sypkých materiálov a pevných odpadov. Povrchová úprava je štandardne riešená jedným základným a jedným vrchným náterom. V prípade požiadavky zákazníka je možné dodať kontajner v iných rozmeroch a prevedeniach.

TYP	OBJEM (m ³)	HMOTNOSŤ	VNÚTORNÝ ROZMER KONTAJNERA (mm)	CENA (EUR)
6148	5,7	1352	4500 x 2300 x 550	na vyžiadanie
6149	9,4	1525	4500 x 2300 x 900	na vyžiadanie
6150	14,6	1757	4500 x 2300 x 1400	na vyžiadanie
6151	19,9	2009	4500 x 2300 x 1900	na vyžiadanie
6152	6,3	1530	5000 x 2300 x 550	na vyžiadanie
6153	10,4	1695	5000 x 2300 x 900	na vyžiadanie
6154	16,3	1940	5000 x 2300 x 1400	na vyžiadanie
6155	22,1	2183	5000 x 2300 x 1900	na vyžiadanie
6156	7,0	1670	5500 x 2300 x 550	na vyžiadanie
6157	11,5	1840	5500 x 2300 x 900	na vyžiadanie
6158	17,9	2090	5500 x 2300 x 1400	na vyžiadanie
6159	24,3	2350	5500 x 2300 x 1900	na vyžiadanie

TYP	OBJEM (m ³)	HMOTNOSŤ KONTAJNERA	VNÚTORNÝ ROZMER (mm)	CENA (EUR)
6160	10,8	1904	6000 x 2300 x 775	na vyžiadanie
6161	16	2103	6000 x 2300 x 1150	na vyžiadanie
6162	23	2392	6000 x 2300 x 1650	na vyžiadanie
6163	30	2681	6000 x 2300 x 2150	na vyžiadanie
6164	17,2	2237	6500 x 2300 x 1150	na vyžiadanie
6165	21,1	2386	6500 x 2300 x 1400	na vyžiadanie
6166	28,7	2699	6500 x 2300 x 1900	na vyžiadanie
6167	36,9	3035	6500 x 2300 x 2440	na vyžiadanie



Možnosť renovácie starých kontajnerov

Uzavretý kontajner s integrovanými vekami

- Kontajner je vybavený 6–8 vekami, ktoré sú dvoma zámkami centrálné uzamykateľné. Štandardná vnútorná výška kontajnera je 1,5 m (celková cca 1,75 m).

Kontajner s odklápacím vekom na hever

- Veko je vyrobené z ocelevej konštrukcie a oceleového plechu.
- Pohodlné zdvíhanie veka zaisťuje zdvihák.
- Orientáciu veka (pánty na ľavej či pravej strane) si môže určiť zákazník.

Veko

TYP	DĹŽKA VEKA (m)	CENA (EUR)
5131	4,5–5	na vyžiadanie
5132	5,5–6	na vyžiadanie
5133	6,5–7	na vyžiadanie



TYP	VNÚTOR. ROZMERY KONTAJNERA (mm)	POČET VIEK (ks)	OBJEM (m ³)	CENA (EUR)
5134	4500 x 2300 x 1500	6	14	na vyžiadanie
5135	5500 x 2300 x 1500	8	17	na vyžiadanie
5136	6500 x 2300 x 1500	8	20	na vyžiadanie

Variety prevedenia kontajnerov



- Sieťové prevedenie so sedlovou strechou.

- Prevedenie na Tatra so spodným hrebeňom.

VAŇOVÉ KONTAJNERY

- Sú určené na zber a zvoz komunálneho, priemyselného a ďalších odpadov.

- Kontajnery možno vybaviť dvomi odpruženými vekami s uzáverom, ktorý umožňuje uzamknutie.

- Zabezpečovacie úchytky na spodnej hrane sa vyrábajú v dvoch prevedeniach:

- jeden úchyt (západoeurópsky typ)
- dva úchyty vedľa seba (český typ).

- Kontajnery sú vyrábané v rôznych farbách podľa prania zákazníka.

- Po dohode so zákazníkom možno dodať aj iné modifikácie.

- Nosnosť kontajnerov je 700 kg/1 m³. V prípade požiadavky možnosť výroby kontajnerov so zvýšenou nosnosťou.

Typ: 5602-1
5602-2
5602-3



Typ: 5604-1
5604-2
5604-3

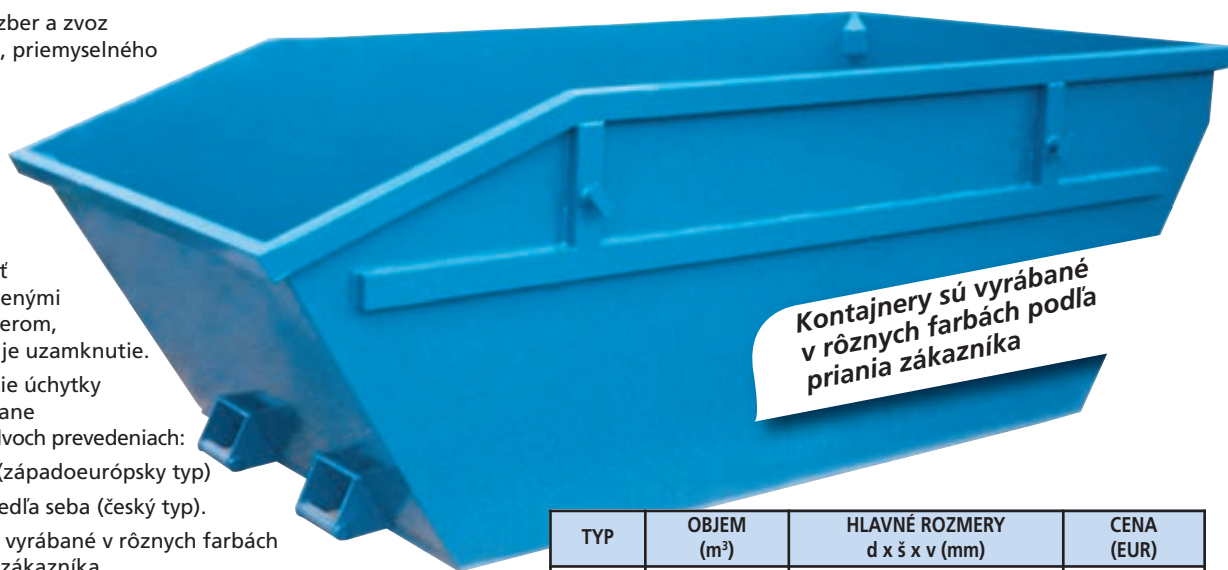

Kontajnery sú vyrábané v rôznych farbách podľa prania zákazníka

TYP	OBJEM (m ³)	HLAVNÉ ROZMERY d x š x v (mm)	CENA (EUR)
5602-1	5,5	3500 x 1820 x 1150	na vyžiadanie
5602-2	7	3500 x 1820 x 1500	na vyžiadanie
5602-3	10	4000 x 1820 x 1800	na vyžiadanie
5604-1	5,5	3500 x 1820 x 1150	na vyžiadanie
5604-2	7	3500 x 1820 x 1500	na vyžiadanie
5604-3	10	4000 x 1820 x 1800	na vyžiadanie

Kontajner s vystuženou konštrukciou ►

- Vhodný predovšetkým pre skladovanie a transport pastovitých odpadov.

- Kontajnery sú zvárané z vnútornej aj z vonkajšej strany, čo zabezpečuje vodotesnosť.

TYP	OBJEM (m ³)	HLAVNÉ ROZMERY d x š x v (mm)	CENA (EUR)
5057-1	5,5	3500 x 1820 x 1100	na vyžiadanie
5057-2	7	3500 x 1820 x 1400	na vyžiadanie
5057-3	10	4000 x 1820 x 1700	na vyžiadanie



Kontajner so sklopným čelom ▲

Uľahčuje nakladanie a vykladanie odpadu.

TYP	OBJEM (m ³)	HLAVNÉ ROZMERY d x š x v (mm)	CENA (EUR)
5601-1	5,5	3500 x 1820 x 1150	na vyžiadanie
5601-2	7	3500 x 1820 x 1500	na vyžiadanie
5601-3	10	4000 x 1820 x 1800	na vyžiadanie

Skladovanie a transport odpadov



Kontajner s odpruženými vekami ▲

Veká sú vybavené držiakmi s prackou s možnosťou uzamknutia. Po odistení sa veko samo zdvíha a je nadľahčované pružinovým mechanizmom. Retiazka slúži k ľahkému pritiahnutiu veka.

TYP	OBJEM (m ³)	HLAVNÉ ROZMERY d x š x v (mm)	CENA (EUR)
5603-1	5,5	3500 x 1820 x 1300	na vyžiadanie
5603-2	7	3500 x 1820 x 1700	na vyžiadanie
5603-3	10	4000 x 1820 x 2000	na vyžiadanie

KONTAJNERY NA PASTOVITÉ KALY

VAŇOVÉ KONTAJNERY



- Vaňový kontajner vybavený demontovateľnou druhou stenou z dierovaného plechu.
- Stena zabezpečuje odstredenie kvapaliny od pevných častí odpadu. Odstredenú kvapalinu je možné vypustiť cez guľový ventil. Demontovateľná stena umožňuje ľahké čistenie priestorov medzi stenami.

NAŤAHOVACIE KONTAJNERY

*Skladovanie
a transport odpadov*



- Kalové prevedenie je možné aplikovať ako na kontajner typu Avia, tak aj typu Abroll.
- Kontajner majú vytvorené druhé dno so spádom do stredu, kde je dierovaná demontovateľná časť druhej podlahy. Tá umožní odstredenie kvapaliny od pevného odpadu, poprípade možnú demontáž a následné očistenie. Pomocou guľového ventilu je možné odstredenú kvapalinu vypustiť.

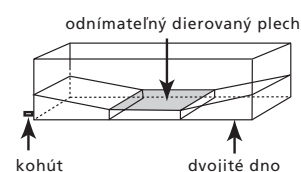

Dvojitá záchytná podlaha.



Klapka, pánty hore + skrutky.



Gumové tesnenie.

VYBAVENIE ZBERNÝCH DVOROV MOBILNÉ ZBERNE



Ekosklady

- Drobné nebezpečné odpady.



Naťahovacie kontajnery ABROLL

- Veľkoobjemový odpad: chladničky, nábytok, zeleň...



Kontajnery na žiarivky

- Žiarivky, výbojky...



Boxy na batérie

- Akumulátory, batérie...



Vaňové kontajnery

- Pneumatiky, obaly od farieb a olejov ...



Obytný kontajner

- Vhodné zázemie pre obsluhu dvora.

Stabilné zberne

Na strane katalógu sú znázornené najzákladnejšie nádoby používané na zberných dvoroch. Všetky tieto nádoby môžete nájsť na iných stranách ešte raz v našom katalógu s väčším rozsahom informácií s rozmermi a možnosťami použitia. Súbežne s ponukou nádob sme schopní zaistiť projektovú dokumentáciu zberného dvora vrátane prevádzkového poriadku a havarijného plánu.

Mobilné zberne ►

- Systém mobilného zberu nebezpečných odpadov je veľkou mierou závislý na používanej technike. Najčastejšie využívaný systém mobilného zberu nebezpečných odpadov je využitie ťažobného kontajnera. Tieto kontajnery majú na celej ploche podlahy vytvorenú záchytnú vaňu s roštovou podlahou. Po celom obvode kontajnera sú umiestnené úchyty, ku ktorým sa pomocou popruhov uchytávajú ľubovoľné nádoby. Výhodou tohto systému je možnosť priebežne meniť počet a zloženie jednotlivých nádob podľa momentálnej potreby. Tieto ťažobné kontajnery možno dodať na ľubovoľné nákladné auto s ťažobným zariadením, (ÁVIA, LIAZ, IVECO...).

Typ: 6140 Mobilná zberňa malá (ÁVIA)

- cena na vyžiadanie (podľa vnútornej dĺžky kontajnera 3335–3800 mm).

Typ: 6180 Mobilná zberňa veľká (ABROLL)

- cena na vyžiadanie (podľa vnútornej dĺžky kontajnera 4200–6500 mm).



NÁHRADNÉ DIELY VEĽKO OBJEMOVÝCH KONTAJNEROV

Ochranné siete na kontajnery



- Siete sú vyrobené z polyetylénu.
- Rozmery sietí je možné ľubovoľne zvoliť. Ceny sú platné pri ploche jednej siete nad 10 m².

TYP	VEĽKOSŤ OKA (mm)	HRÚBK A MATERIÁLU (mm)	FARBA	CENA (EUR/m ²)
8766-25	25 x 25	2	zelená	4,30
8766-45	45 x 45	3	zelená/čierna	4,60
8766-70	70 x 70	3	zelená	3,30
8766-100	100 x 100	3	zelená/čierna	2,50

Krycie plachty na kontajnery



Typ: 8716
16,00 / m²

- Plachty sú vyrobené z materiálu s gramážou 550 g/m².
- Po obvode sú vybavené kovovými okami.
- Gumolaná sú súčasťou plachty.
- Dodávané v ľubovoľných veľkostiach.

Nájazd ku kontajnerom

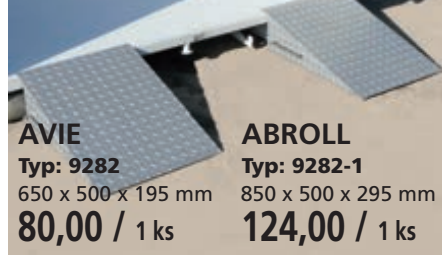

AVIE
Typ: 9282
650 x 500 x 195 mm
80,00 / 1 ks

ABROLL
Typ: 9282-1
850 x 500 x 295 mm
124,00 / 1 ks

- Vyrobený z robustnej žiarovo zinkovanej ocele.
- Vybavený protišmykovým povrchom.
- Možnosť vybavenia kontajnera kapsami na prepravu nájazdov.

Kotviace oká do podlahy

Typ: 8996



28,00 / 1 ks

- Zabudovávajú sa do podlahy kontajnerov.
- Primárne slúžia k fixácii prevážaného nákladu.

Zamykanie háku AVIA

Typ: 8883-A



60,00

- Uzamknutie zámku znemožní natiehnutie kontajnera a jeho nežiadúci odvoz.
- Chráni kontajnery odstavené na nestráženom verejnom priestranstve pred odcudzením.
- Súčasťou uzamykacieho systému je visiaci zámok.

Zamykanie háku ABROLL

Typ: 8883-B



92,00

Typ: 8787

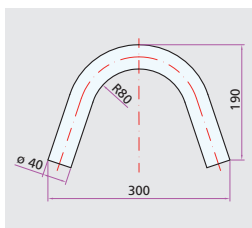

Typ: 8753-1

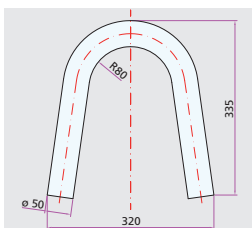

Typ: 8753-2

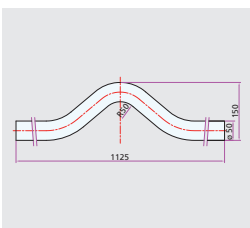

TYP	NÁZOV	CENA (EUR)
8787	Hák na kontajner AVIE	36,00
8753-1	Hák 1 na kontajner ABROLL	65,00
8753-2	Hák 2 na kontajner ABROLL	86,00

Typ: 8788-C / R / D

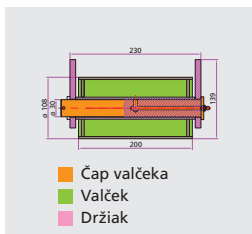

- Čap valčeka
- Valček
- Držiak

Typ: 8709-C / R / D

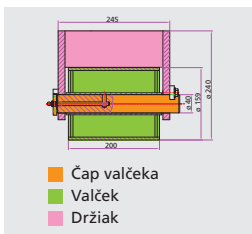

- Čap valčeka
- Valček
- Držiak

Typ: 8756-C / R / D

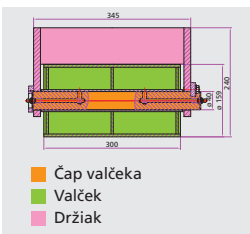

- Čap valčeka
- Valček
- Držiak

TYP	NÁZOV	CENA (EUR)
8788-C	Valček AVIE 200 mm	Čap valčeka 20,00
8788-R		Valček 28,00
8788-D		Držiak 16,00
8709-C	Valček ABROLL 200 mm	Čap valčeka 26,00
8709-R		Valček 38,00
8709-D		Držiak 24,00
8756-C	Valček ABROLL 300 mm	Čap valčeka 32,00
8756-R		Valček 45,00
8756-D		Držiak 28,00

Typ: 8776

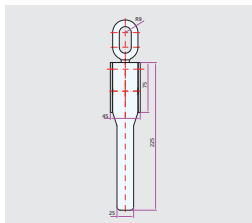

Typ: 8882

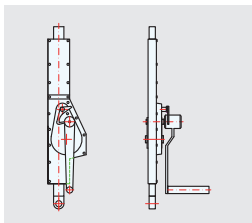

Typ: 8841

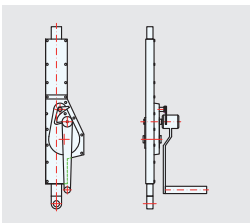

TYP	NÁZOV	CENA (EUR)
8776	Pracka	35,00
8882	Hever 2,5 t	280,00
8841	Hever 5 t	360,00